

# DESIGN FOR ALL



KOOPERATIONS-  
PARTNER



**PROVEX**  
comfort in the bathroom



**REIF**



## Ihre Vorteile dieser exklusiven Serien

### Sitzsystem

- Die Serien bestehen aus einem Duschklapsitz, Badhocker und Einhängesitz
- Einzigartig, patentiertes und modernes Design
- Hohe Fertigungsqualität und selektive Auswahl der Materialien
- Minimaler Platzbedarf im zugeklappten Zustand (Wand bis Außenkante 48/55 mm)
- Soft-Stop Absenkmechanismus
- Idealer Wasserabfluss am Wandprofil
- Einfachste Montage
- TÜV getestet 160 kg (Prüflast 270 kg) und CE-Kennzeichnung
- Normgerecht nach DIN 18040-2

### Griffsystem

- Hohe Fertigungsqualität
- Umfangreiche Modellvielfalt und reversibel
- Ergonomische Profilformen aus verschiedenen Materialien
- Verwendete Materialien: Aluminium pulverbeschichtet oder verchromt, Edelstahl V2A gebürstet oder verchromt und Zink-Druckguss
- Stufenloser Übergang innen und außen zwischen Wand-Eckhalter und Profil
- Durchgehend korrosionsgeschütztes Material
- Einfachste Montage durch 1-Punktbefestigung oder variable Rosetten
- Stufenlos höhenverstellbarer Brausehalter mit Drehknopf und regulierbare Aufnahme für Brause
- TÜV getestet 130 kg (Prüflast 200 kg) und CE-Kennzeichnung
- Normgerecht nach DIN 18040-2



# DESIGN FOR ALL

## Demografischer Wandel in der EU

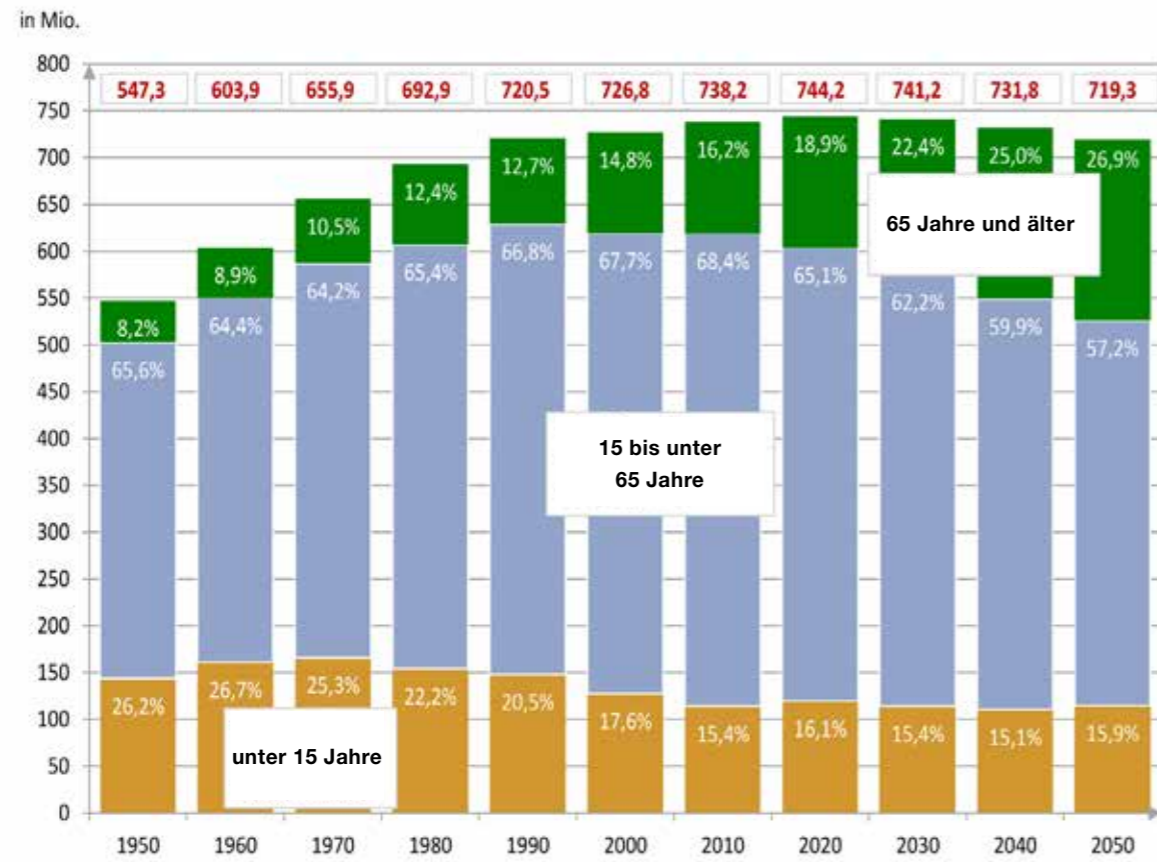

Europa ist die einzige Region der Welt für die in den Jahren 2010 bis 2050 ein Bevölkerungsrückgang prognostiziert wird. Neben dieser quantitativen Veränderung des Bevölkerungsstandes gibt es noch eine qualitative Veränderung, die nicht ohne Folgen für das gesellschaftliche Zusammenleben bleiben wird: die Veränderung der Altersstruktur. Wie stark die Veränderung der Altersstruktur zugunsten der älteren Altersgruppen ist, verdeutlicht auch ein Blick auf die Personen, die 80 Jahre oder älter sind. Während diese Altersgruppe 1950 mit 1,1 Prozent kaum ins Gewicht fiel, stellte sie 2010 bereits 4,2 Prozent der Gesamtbevölkerung Europas. Im Jahr 2050 wird nach den Prognosen des UN/DESA jeder Elfte 80 Jahre oder älter sein.

Im Jahre 2001 hat der Europarat die Einbeziehung der Planungsgrundsätze des „Universal Design for All“ in alle Ausbildungsbereiche des Bauwesens gefordert. Um der gesellschaftlichen Entwicklung Rechnung zu tragen, wurde Barrierefreiheit als politisches und gesellschaftliches Ziel gesetzlich verankert. Barrierefreiheit soll zum Normalzustand der gestalteten Umwelt werden. Jedes zweite Kind, das ab 2014 auf die Welt kam, hat die Chance 100 Jahre und älter zu werden. Diese Entwicklung hat weitreichende Auswirkungen auf den Gesundheits- und Pflegesektor in den europäischen Volkswirtschaften. Auch die Firma Provox stellt sich dieser Herausforderung und erfüllt die hohen Bedürfnisse nach Autonomie im Bad. Provox entwickelt Produkte für ein Bad, das mit dem Alter wächst, welche sowohl von der Form, Auswahl der Farben und Materialien der höheren Lebenserwartung gerecht wird.

# DESIGN FOR ALL

## Duschbereich nach DIN-NORM

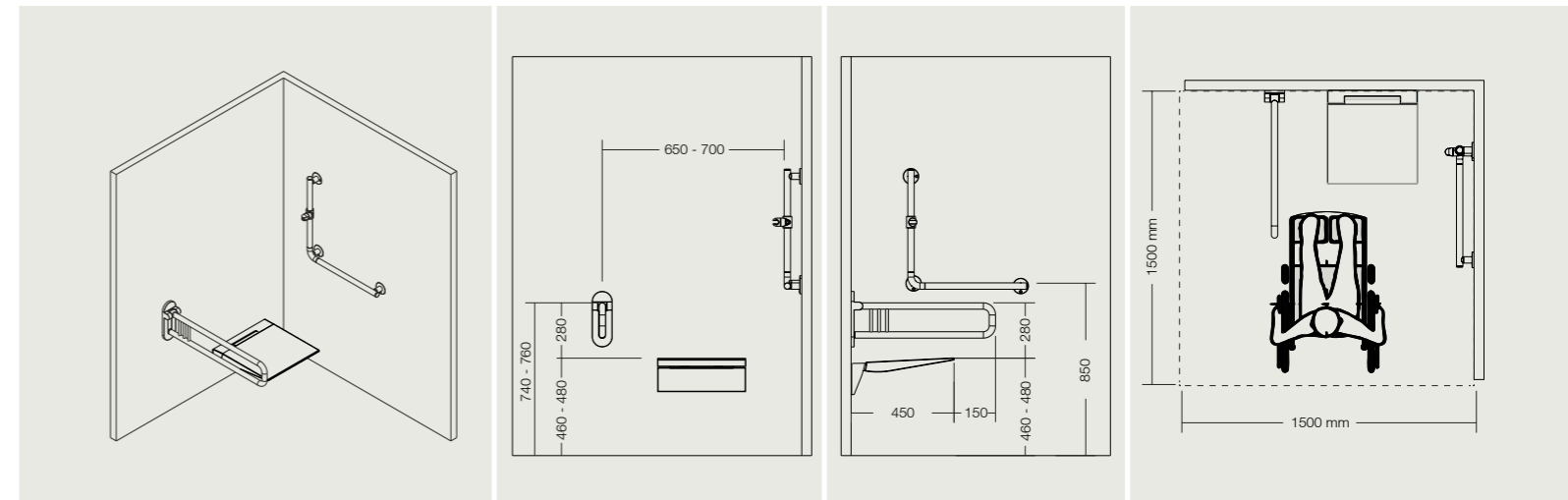

## Waschtisch nach DIN-NORM

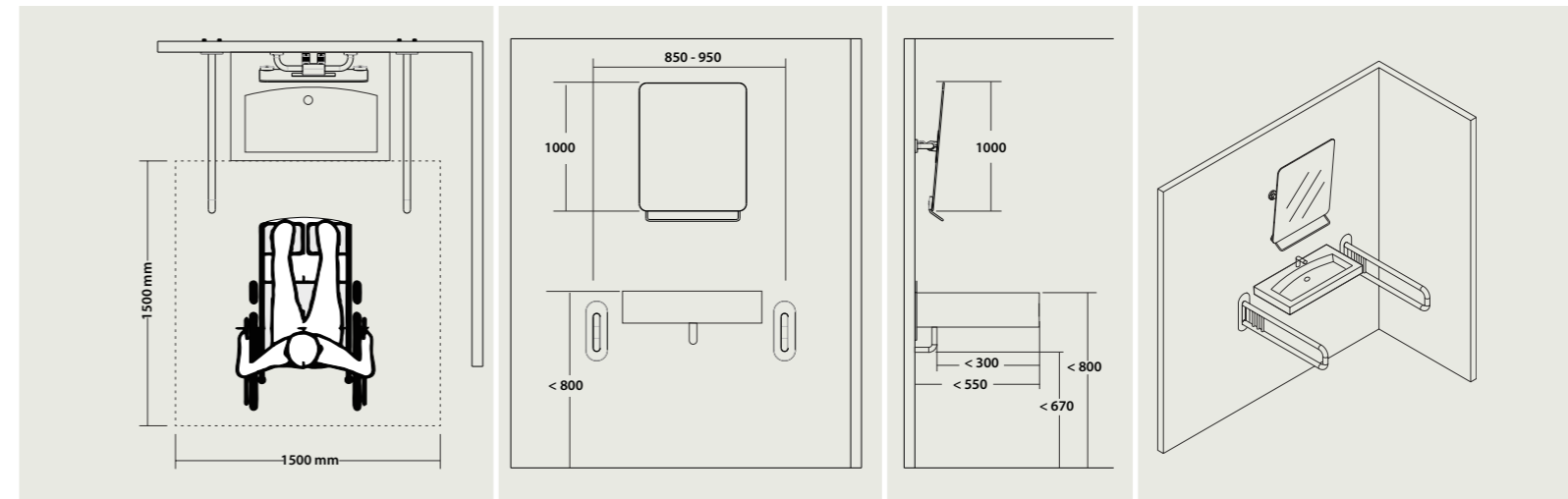

## WC nach DIN-NORM

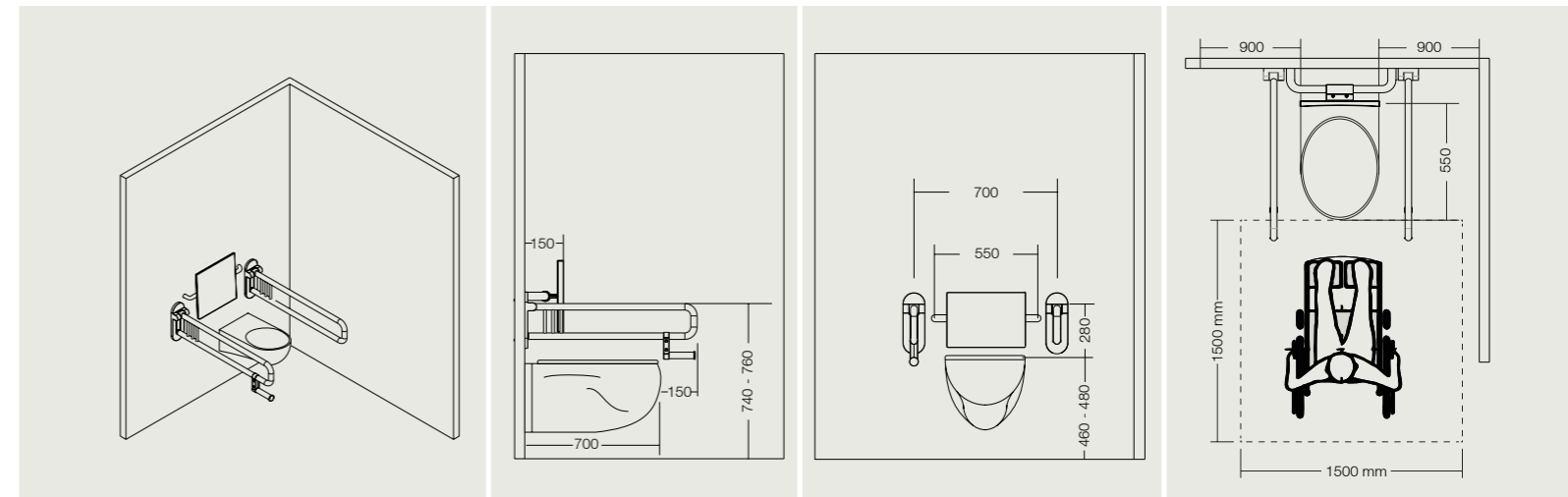

# DUSCHKABINEN FOR ALL

Ergänzend zu unseren vielseitig einsetzbaren Serien als Griff- und Sitzsysteme führen wir ein sehr umfangreiches Sortiment an Duschkabinen für die Gestaltung moderner, designorientierter und barrierefreier Bäder. Unsere Produkte erfüllen höchste Qualitäts- und Sicherheitsstandards, die durch Innovation, hochwertige Materialien, treffendes Design und absolute Funktionalität, das Gefühl von Sicherheit und Komfort vermitteln. Zahlreiche Serien, wie Modula, Iunix, X-Line, Combi Free, Jolly Free, Look Free oder Arco Free können in verschiedenen Preisklassen ihr barrierefreies Wohnen im Trend der Zeit mitgestalten. Überzeugen Sie sich selbst und realisieren Sie Ihr neues, zukunftsorientiertes Bad ohne Barrieren.



## Ihre Vorteile für barrierefreie Duschkabinen

- Umfangreiche Modellvielfalt in der Nische, als freistehende Wand oder als Ecklösung
- Modelle können komplett nach innen oder außen zur optimalen Platznutzung weggeklappt werden
- Größtmöglicher Einstieg sorgt für hohe Mobilität
- Montage bodeneben oder mit einer dezenten Schwallenschutzleiste möglich
- Scharniertechnik mit Hebe-Senkmechanismus zur sanften Schließung der Türelemente
- Optimale Reinigung durch flächenbündige Scharniere
- Montagehilfen erleichtern einen einwandfreien Aufbau
- Viele Serien verfügen über einen silikonfreien Wandanschluss

# DUSCHKABINEN FOR ALL



# serie 500

A.M. design & Talocci Design



IC 0 2  
NIC 0  
AWA 1  
RDS 9

INNOVATIVE  
ARCHITECTURE

winner

# SERIE 500

## Ihre umfangreiche Modellpalette

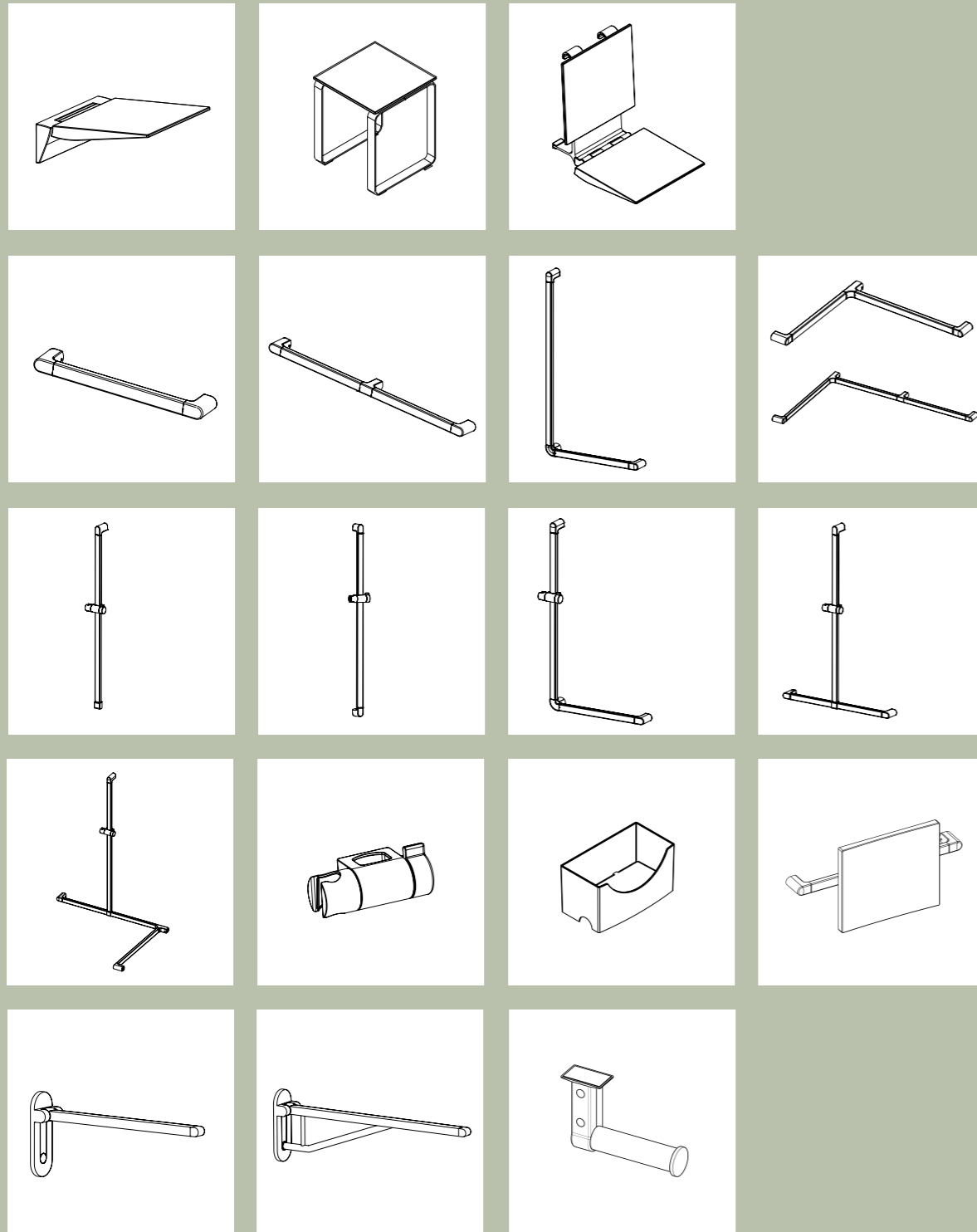

# SERIE 500



## SERIE 500 - SITZ- UND GRIFFSYSTEM

Mit der Serie 500 bieten wir für jeden Stil die passende Lösung in einem modernen Design – diese wurde in Zusammenarbeit mit den italienischen Designstudios “A.M. design” und Design “Talocci + Pallocca” entwickelt. Das Sitzsystem Serie 500 setzt sich aus einem exklusiven Programm in verschiedenen Farbvarianten (chrom/weiß und chrom/grau) zusammen, das mehrfach international ausgezeichnet wurde. Das Griffsystem besteht durch eine hochwertige Materialauswahl, umfangreiche Modellvielfalt und die ergonomische, nach innen abgerundete Aluminium-Griffebene in chrom verbindet sich ideal mit eleganten Verbindungsteilen aus Zink-Druckguss. Das Griffsystem, verfügbar auch als Duschstange mit Brausehalter bietet eine nachhaltige barrierefreie Badplanung für die Dusche und das WC im öffentlichen und privaten Sanitärbereich. Ergänzt wird das Griffsystem mit formvollendeten Klappgriffen, die optional mit einer weichen Auflage “Soft-Touch” für einen angenehmen und sicheren Halt sorgen – absolut innovativ ist das „Easy Klik“ System, das es ermöglicht den Klappgriff bei Nichtbenutzung einfach von der Wand zu nehmen.



## MATERIALBESCHAFFENHEIT

<b>Profilrohre:</b>	Hochwertiges europäisches Aluminium ALMGSI 05 verchromt, ergonomisch abgerundet in chrom Veredelung, Stärke 3 mm
<b>Verbindungsteile:</b>	Zink-Druckguss chrom
<b>Wandbefestigung:</b>	Aluminium ALMGSI 05
<b>Sitzfläche:</b>	Kunststoff ABS 10-38 mm mit hervorragenden Reinigungseigenschaften
<b>Wandplatte:</b>	Aluminium ALMGSI 05 hochglanz poliert mit Eloxal-Beschichtung und Versiegelung, seitliche Abdeckung in ABS Chrom
<b>Wandbefestigung:</b>	Aluminium Trägerplatte mit 4/6 Befestigungsschrauben INOX
<b>Verbindungs- und Funktionsteile:</b>	Nylon

## BEFESTIGUNGSMATERIAL:

In der Verpackung liefern wir für die wichtigsten Wand-Typen das passende Befestigungsmaterial mit.

# SERIE 500 Sitzsystem

## Duschklapsitz

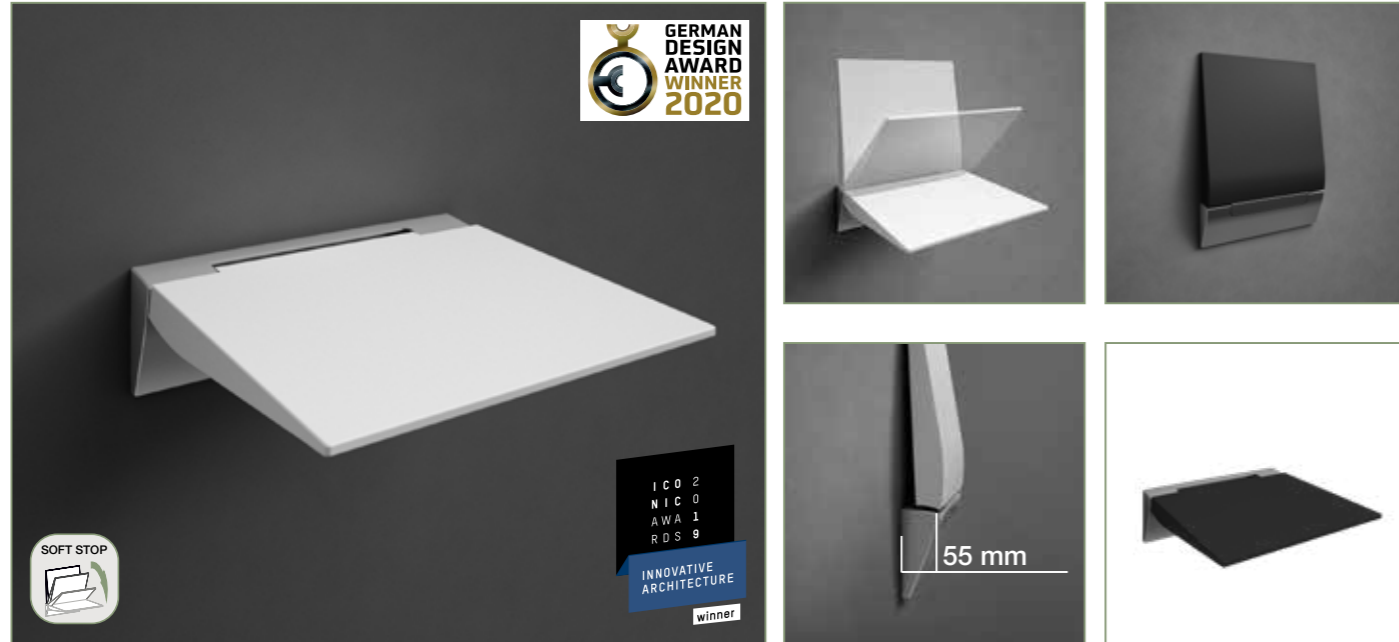

Artikelbezeichnung	Artikel R+F	Farbe	Maße			
			mm			
			A	B	C	D
Duschklapsitz	3644007048081	chrom/weiß	320	355	370	115
	3644007000081	chrom/anthrazit	320	355	370	115
	3644007048080	chrom/weiß	400	400	450	115
	3644007000080	chrom/anthrazit	400	400	450	115

Der Duschklapsitz in seiner attraktivsten Form, ausgestattet mit einem intelligenten Soft-Stop System für eine sanfte Schließung sorgt für eine überzeugende Badgestaltung. Die hochwertigen Materialien aus Aluminium und ergonomischem Kunststoff bieten eine exzellente Belastbarkeit von 160 kg laut TÜV und in der aufgeklappten Version wird ein maximaler Duschbereich gewährleistet. Das gesamte Sitzsystem ist in zwei Farbvarianten und Größen verfügbar und wurde vom bekannten italienischen Designstudio Talocci + Palocco mitentwickelt.

### MATERIALBESCHAFFENHEIT

- Sitzfläche:** Kunststoff ABS 10-38 mm mit Anti-Rutsch-Sitzfläche
- Wandplatte:** Aluminium ALMGSI 05 hochglanz poliert mit Eloxal-Beschichtung und Versiegelung, seitliche Abdeckung in ABS Chrom
- Wandbefestigung:** Aluminium Trägerplatte mit 4 bzw. 6 Befestigungsschrauben INOX
- Verbindungs- und Funktionsteile:** Nylon

# SERIE 500 Sitzsystem

## Badhocker

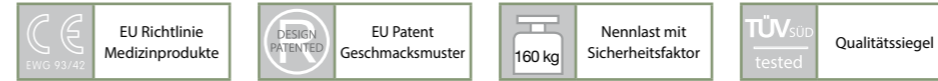

Artikelbezeichnung	Artikel R+F	Farbe	Maße		
			mm		
			A	B	C
Badhocker	3644007048110	chrom/weiß	355	355	430
	3644007000110	chrom/anthrazit	355	355	430

Der Badhocker besticht durch seine moderne und lineare Form und bietet einen angenehmen Sitzkomfort für die gesamte Familie. Die eloxierten Aluprofile in hochglanz poliert gewährleisten eine gute Stabilität, die auch den hohen Anforderungen laut TÜV und CE entsprechen. Die stabile, warme und leicht strukturierte Sitzfläche aus Kunststoff ermöglicht ein angenehmes Sitzen im Bad.

### MATERIALBESCHAFFENHEIT

- Sitzfläche:** Kunststoff ABS 10 mm mit Anti-Rutsch-Sitzfläche
- Profilrohre:** Aluminium ALMGSI 05 hochglanz poliert mit Eloxal-Beschichtung und Versiegelung, rutschfeste Bodenunterlage aus PVC
- Verbindungs- und Funktionsteile:** Nylon

# SERIE 500 Sitzsystem

## Einhängesitz

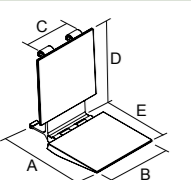

Artikelbezeichnung	Artikel R+F	Farbe	Maße				
			mm				
			A	B	C	D	E
 <b>Einhängesitz für Griffsystem</b> (Produkt wird ohne Haltegriff geliefert)	3644007048100	chrom/weiß	490	355	240	380-420	375
	3644007000100	chrom/anthrazit	490	355	240	380-420	375

Der Einhängesitz hat eine platzsparende, hochklappbare Sitzfläche mit Soft-Stop System und ist ein attraktiver Einrichtungsgegenstand für den privaten und öffentlichen Sanitärbereich, sowie der Hotellerie. Dieser Einhängesitz kann bei allen gängigen Griffsystemen, die einen Durchmesser von maximal 34 mm aufweisen, eingesetzt werden. Durch die Höhenverstellung der Rückenlehne aus strukturiertem Kunststoff kann er vielseitig eingesetzt und bei Nichtgebrauch einfach entfernt werden.

### MATERIALBESCHAFFENHEIT

- Sitz- Rückenfläche:** Kunststoff ABS 10-38 mm mit Anti-Rutsch-Sitzfläche
- Struktur:** Hochglanz poliert mit Eloxal-Beschichtung und Versiegelung, seitliche Abdeckung in ABS Chrom
- Verbindungssteile:** Nylon

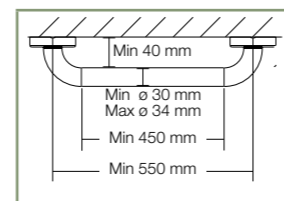

# SERIE 500 Griffsystem

## Haltegriffe

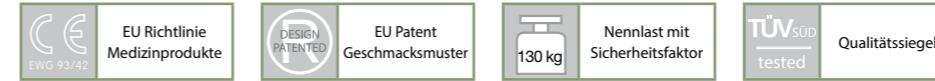

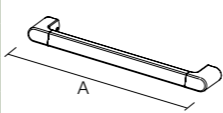
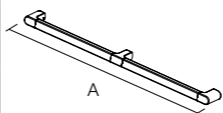
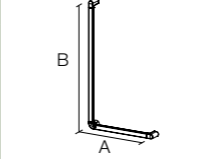
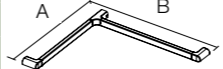
Artikelbezeichnung	Artikel R+F	Farbe	Maße	
			mm	
			A	B
 <b>Wandhaltegriff horizontal/vertikal</b>	3644007000000	chrom	300	
	3644007000001	chrom	400	
	3644007000002	chrom	500	
	3644007000003	chrom	600	
	3644007000004	chrom	700	
	3644007000005	chrom	800	
 <b>Wandhandlauf</b>	3644007000010	chrom	1050	
	3644007000011	chrom	1150	
	3644007000012	chrom	1250	
 <b>Wandhaltegriff 90° reversibel</b>	3644007000020	chrom	300	600
	3644007000021	chrom	400	700
	3644007000022	chrom	500	800
	3644007000023	chrom	600	900
 <b>Duschhandlauf einfach</b>	3644007000030	chrom	700	700
	3644007000130	chrom	1050	950



# SERIE 500 Grifffsystem

## Haltegriffe



Artikelbezeichnung	Artikel R+F	Farbe	Maße		
			mm		
 Duschhandlauf doppelt	3644007000140	chrom	700	1100	
	3644007000141	chrom	850	1100	
	3644007000142	chrom	950	1100	
 Nachrüstbarer, variabler Griff mit Brausehalter	3644007000120	chrom	790		
	3644007000121	chrom	990		
	3644007000122	chrom	1190		
 Haltegriff vertikal mit Brausehalter	3644007000040	chrom	800		
	3644007000041	chrom	1000		
 Haltegriff 90° mit Brausehalter	3644007000050	chrom	500	1000	
	3644007000051	chrom	500	1200	
	3644007000052	chrom	700	1200	

# SERIE 500 Grifffsystem

## Haltegriffe

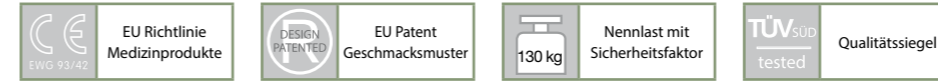









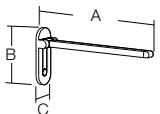
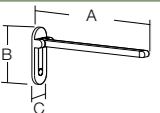

Artikelbezeichnung	Artikel R+F	Farbe	Maße		
			mm		
 Duschhandlauf Ecke T-Form mit Brausehalter (vertikales Profil kann verstellt werden)	3644007000150	chrom	1190	950	750
	3644007000151	chrom	1190	1050	850
	3644007000152	chrom	1190	1150	950
 Handlauf T-Form mit Brausehalter (vertikales Profil kann verstellt werden)	3644007000060	chrom	1190	600	
	3644007000061	chrom	1190	800	
	3644007000062	chrom	1190	1000	
 Brausehalter lose (passend für alle Griffe)	3644007000070	chrom			
 Ablage für Grifffsystem	3644007090090	anthrazit	107	205	110
	3644007040090	weiß	107	205	110

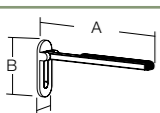
# SERIE 500 Grifffsystem

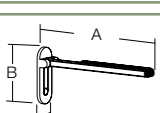
# SERIE 500 Grifffsystem

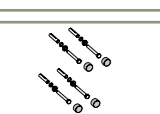

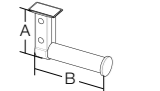
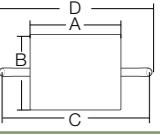
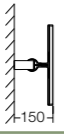



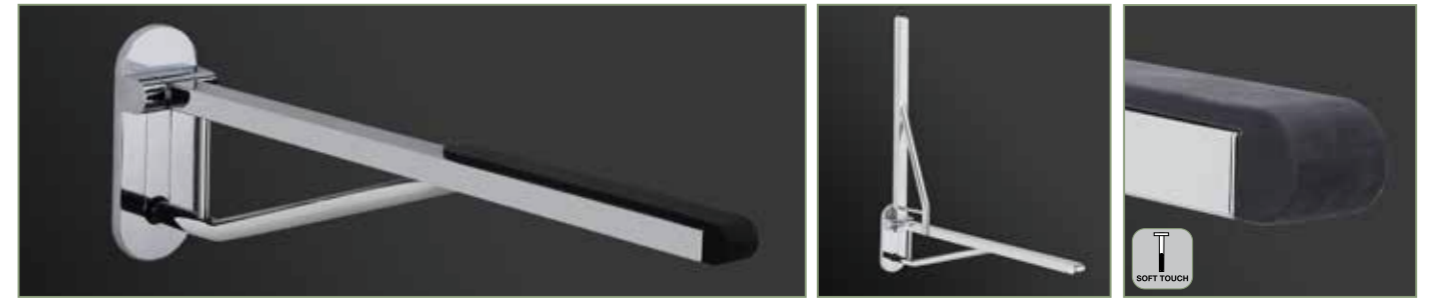
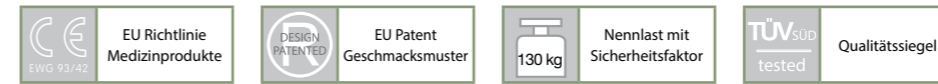

## Klappgriffe

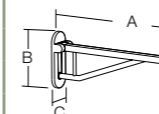
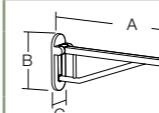

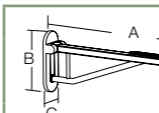
Artikelbezeichnung	Artikel R+F	Farbe	Maße			
			mm			
			A	B	C	D
 Klappgriff	3644003000390	chrom	650	280	100	
 Klappgriff mit Aushängemechanismus 	3644003000391	chrom	650	280	100	
 Klappgriff mit weicher Auflage 	3644003000400	chrom	650	280	100	
 Klappgriff mit weicher Auflage und Aushängemechanismus  	3644003000401	chrom	650	280	100	
 Wandmontageset Aushängemechanismus (zusätzlich bestellbar) 	3644003000450	chrom				
 Reserve Papierrollenhalter	3644007000160		107	150		
 Rückenlehne für WC mit Haltegriff 	3644007000170		355	300	550	583
 Rückenlehne für WC	3644007000180		355	300	80	

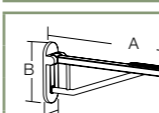
## Klappgriffe

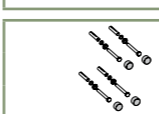

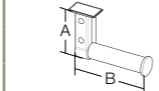
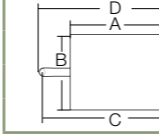
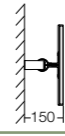
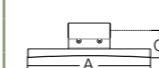
Artikelbezeichnung	Artikel R+F	Farbe	Maße		
			mm		
			A	B	C
 Klappgriff	3644003000410 3644003000420	chrom chrom	750 850	280	100
 Klappgriff mit Aushängemechanismus 	3644003000411 3644003000421	chrom chrom	750 850	280	100
 Klappgriff mit weicher Auflage 	3644003000430 3644003000440	chrom chrom	750 850	280	100
 Klappgriff mit weicher Auflage und Aushängemechanismus  	3644003000431 3644003000441	chrom chrom	750 850	280	100
 Wandmontageset Aushängemechanismus (zusätzlich bestellbar) 	3644003000450	chrom			
 Reserve Papierrollenhalter	3644007000160		107	150	
 Rückenlehne für WC mit Haltegriff 	3644007000170		355	300	550
 Rückenlehne für WC	3644007000180		355	300	80

serie 400



# SERIE 400

## Ihre umfangreiche Modellpalette

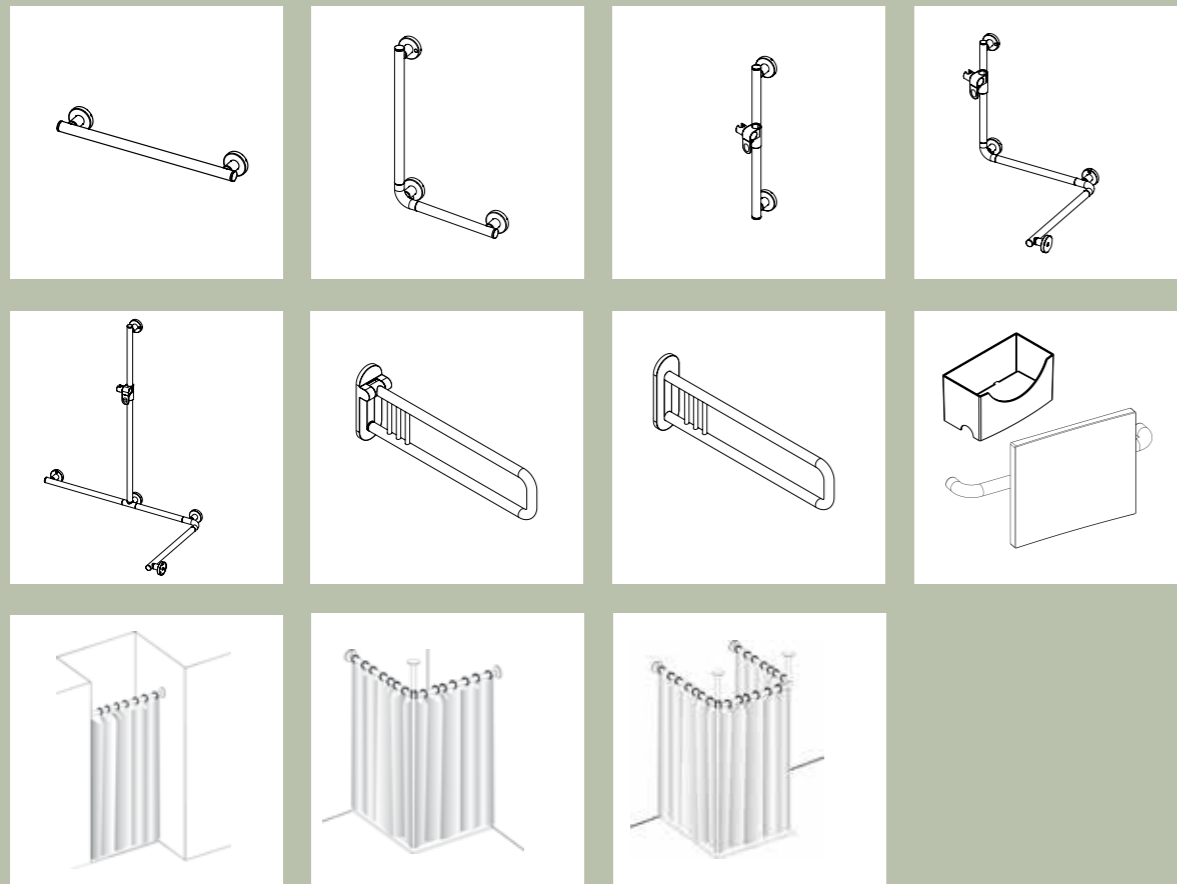

# SERIE 400



## SERIE 400 - GRIFFSYSTEM

Modernes zeitgemäßes Design, absolute Funktionalität, hochwertige Materialien und modulares Baukastensystem – das sind die herausragenden Merkmale des Griffsystems der Serie 400. Das gesamte System ist mit einer Belastbarkeit von 130 kg laut TÜV getestet und entspricht den Richtlinien für Medizinprodukte CE EWG 93/42. Das Griffsystem Serie 400 besteht aus Edelstahl V2A und ist in der Farbvariante chrom sowohl für die private, als auch öffentliche Anwendung im Sanitärbereich verfügbar. Abgerundet wird dieses Programm durch den Klapp- und Stützgriff, das in Zusammenarbeit mit dem Designstudio Talocci in einer zeitlosen Form und höchsten Funktionalität entwickelt wurde.

## MATERIALBESCHAFFENHEIT

<b>Profilrohre:</b>	Hochwertiger europäischer Edelstahl AISI 304 (V2A), Ø 32 mm in chrom Veredelung
<b>Verbindungsteile:</b>	Nylon
<b>Rosetten und Abdeckungen:</b>	Kunststoff verchromt
<b>Wandbefestigung:</b>	Nylon glasfaserverstärkt



## BEFESTIGUNGSMATERIAL:

In der Verpackung liefern wir für die wichtigsten Wand-Typen das passende Befestigungsmaterial mit.

# SERIE 400 Griffsystem

## Haltegriffe

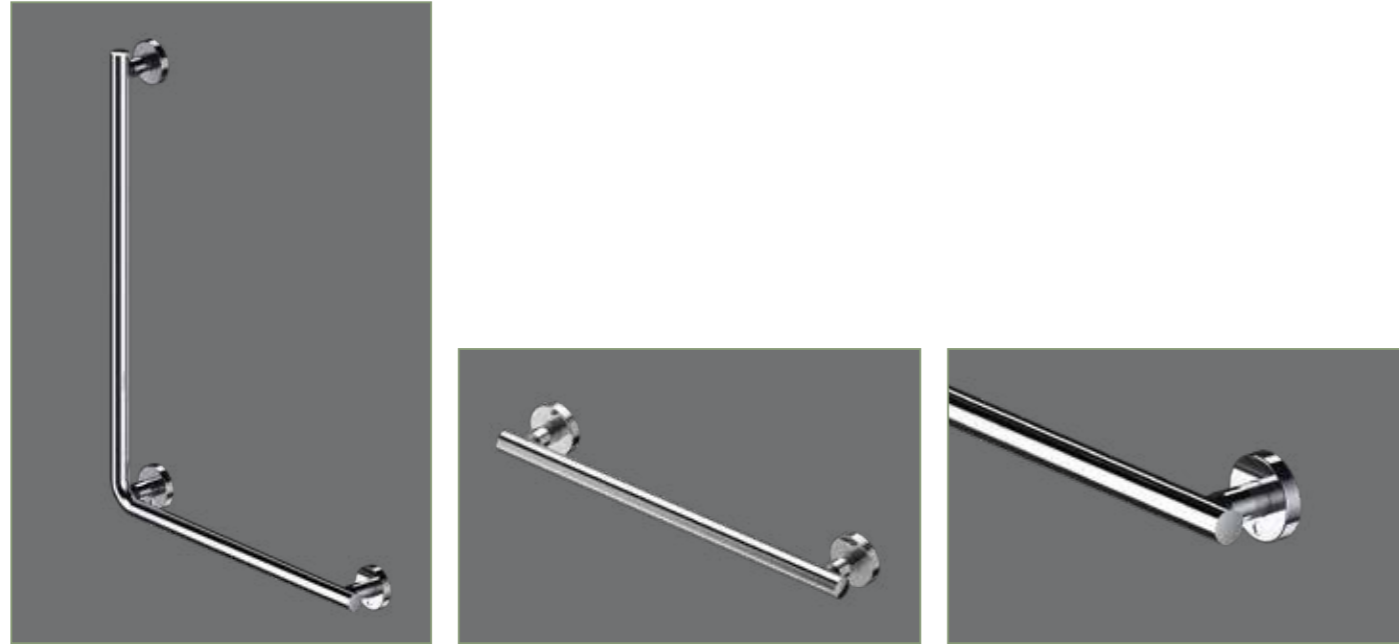

Artikelbezeichnung	Artikel R+F	Farbe	Maße				
			mm				
			A	B	C	D	E
 Wandhaltegriff	3644003000280	chrom	250			330	320
	3644003000281	chrom	450			530	520
	3644003000282	chrom	550			630	620
	3644003000283	chrom	650			730	720
 Wandhandlauf	3644003000290	chrom	1050			1130	1120
	3644003000291	chrom	1150			1230	1220
	3644003000292	chrom	1250			1330	1320
 Wandhaltegriff 145° reversibel	3644003000300	chrom	580	480			
	3644003000301	chrom	680	480			
	3644003000302	chrom	680	580			
 Wandhaltegriff 90° reversibel	3644003000310	chrom	600	450			
	3644003000311	chrom	700	450			
	3644003000312	chrom	700	550			
	3644003000313	chrom	800	650			

# SERIE 400 Griffsystem

## Haltegriffe

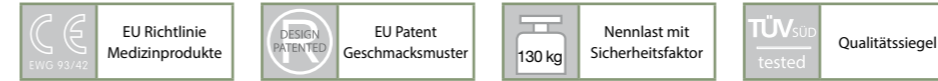

Artikelbezeichnung	Artikel R+F	Farbe	Maße				
			mm				
			A	B	C	D	E
 Wandhaltegriff mit Senkrechtstütze	3644003000320	chrom	450	560	525		
	3644003000321	chrom	450	560	775		
 Duschhandlauf einfach	3644003000330	chrom	660	675			
	3644003000331	chrom	760	775			
	3644003000470	chrom	910	1075			
 Duschhandlauf doppelt	3644003000340	chrom	660	1125			
	3644003000341	chrom	760	1125			
	3644003000480	chrom	910	1125			
 Ablage für Griffsystem	3644008090000	anthrazit	107	205	110		
	3644008040000	weiss	107	205	110		

# SERIE 400 Griffsystem

## Haltegriffe

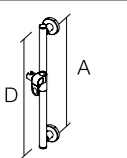
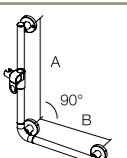
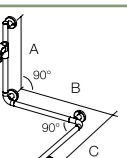
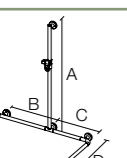

Artikelbezeichnung	Artikel R+F	Farbe	Maße				
			mm				
			A	B	C	D	E
 Haltegriff vertikal mit Brausehalter	3644003000350	chrom	800			880	870
	3644003000351	chrom	1000			1080	1070
 Haltegriff 90° mit Brausehalter	3644003000360	chrom	800	600			
	3644003000361	chrom	1000	600			
	3644003000362	chrom	1000	700			
	3644003000363	chrom	1200	450			
 Duschhandlauf mit Brausehalter	3644003000370	chrom	800	560	525		
	3644003000371	chrom	1000	560	525		
	3644003000372	chrom	1000	760	775		
	3644003000373	chrom	1200	760	775		
 Duschhandlauf Ecke T-Form mit Brausehalter	3644003000490	chrom	1150	425	535	725	
	3644003000491	chrom	1150	525	585	875	
	3644003000492	chrom	1150	525	635	875	

# SERIE 400 Griffsystem

## Haltegriffe

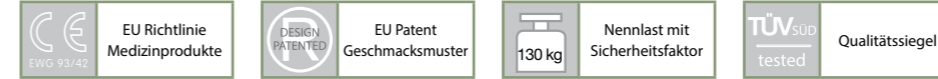

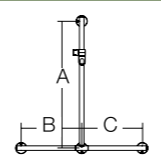
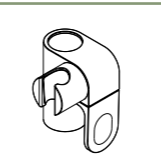
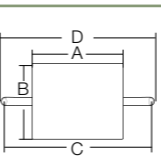
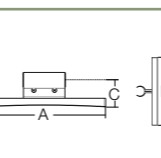

Artikelbezeichnung	Artikel R+F	Farbe	Maße			
			mm			
			A	B	C	D
 Handlauf T-Form mit Brausehalter	3644003000380	chrom	1150	425	525	
 Brausehalter lose	3644003000460	chrom				
 Rückenlehne für WC mit Haltegriff	3644003000500	chrom/anthrazit	355	300	550	582
 Rückenlehne für WC $\varnothing 32/33/34$ mm	3644003000510	chrom/anthrazit	355	300	80	

# SERIE 400 Grifffsystem

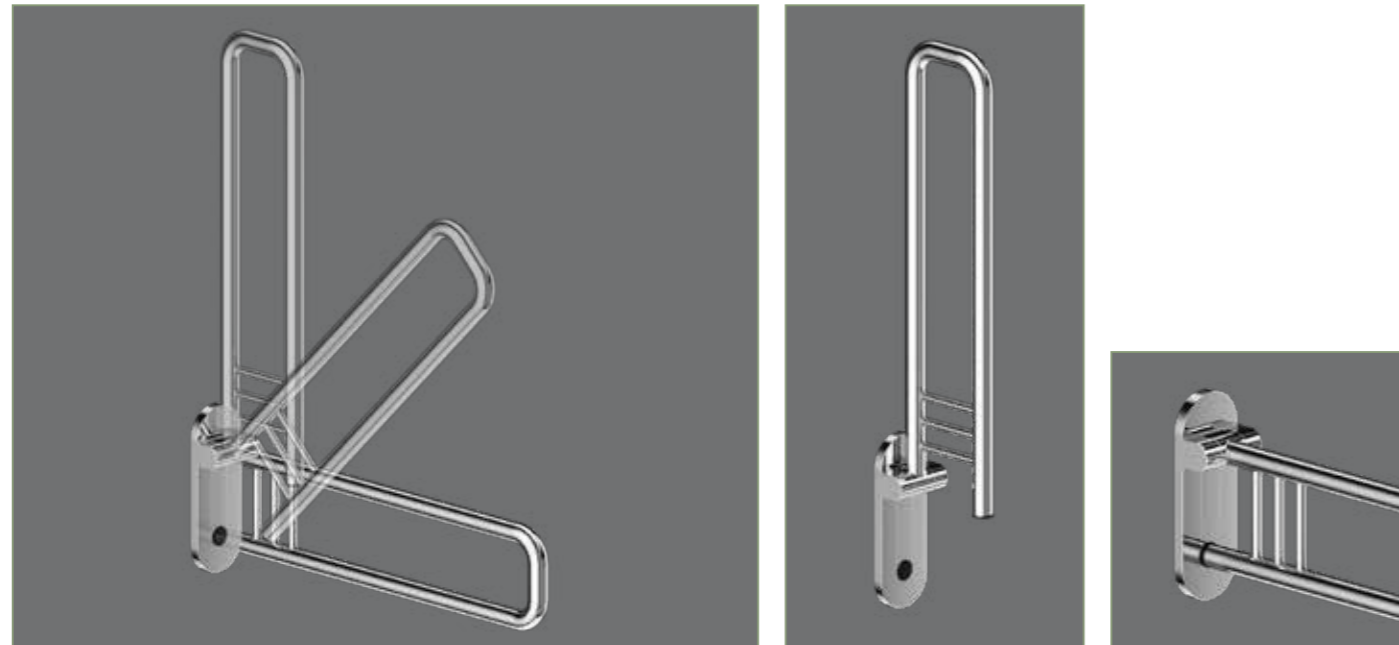
## Klappgriffe

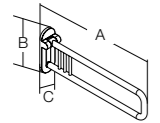
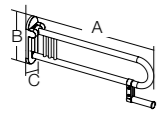
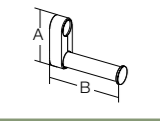

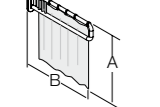

Artikelbezeichnung	Artikel R+F	Farbe	Maße				
			mm				
			A	B	C		
 <b>Klappgriff</b>	3644003000260	chrom	650	280	100		
	3644003000261	chrom	750	280	100		
	3644003000262	chrom	850	280	100		
 <b>Klappgriff mit Papierrollenhalter reversibel</b>	3644003000270	chrom	650	280	100		
	3644003000271	chrom	750	280	100		
	3644003000272	chrom	850	280	100		
 <b>Reserve Papierrollenhalter</b>	3644003000000	chrom	115	150			
 <b>Funksender für WC Spülung</b>	3644005090180	grau/weiss					
 <b>Duschvorhang</b>	3644001040190	weiss	850	640-850			

# SERIE 400 Grifffsystem

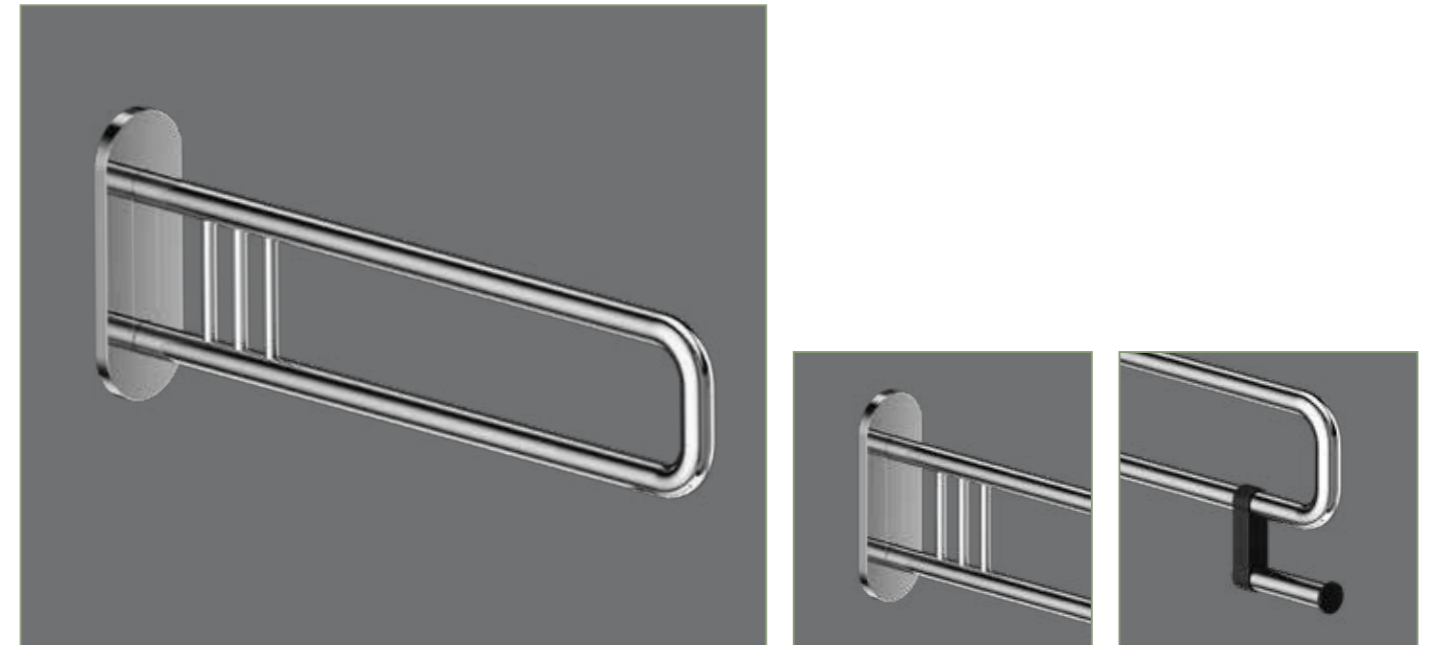
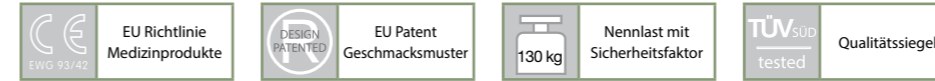
## Stützgriffe

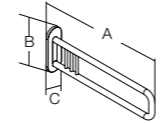
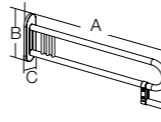
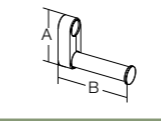

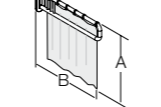
Artikelbezeichnung	Artikel R+F	Farbe	Maße				
			mm				
			A	B	C		
 <b>Stützgriff</b>	3644003000240	chrom	650	280	100		
	3644003000241	chrom	750	280	100		
	3644003000242	chrom	850	280	100		
 <b>Stützgriff mit Papierrollenhalter reversibel</b>	3644003000250	chrom	650	280	100		
	3644003000251	chrom	750	280	100		
	3644003000252	chrom	850	280	100		
 <b>Reserve Papierrollenhalter</b>	3644003000000	chrom	115	150			
 <b>Funksender für WC Spülung</b>	3644005090180	grau/weiss					
 <b>Duschvorhang</b>	3644001040190	weiss	850	640-850			

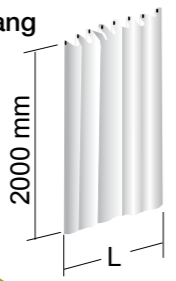
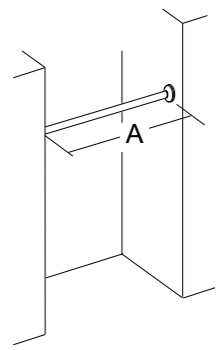
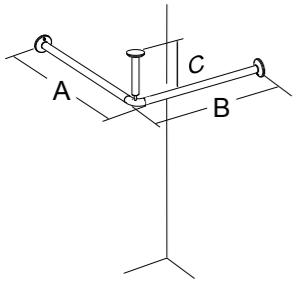
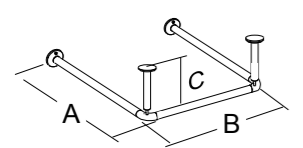

# SERIE 400 Duschvorhangsystem

## Duschstange mit Vorhang

		Passender Duschvorhang	Artikel R+F					
			<b>3644001040180</b> L = 1200 mm	<b>3644001040181</b> L = 1500 mm	<b>3644001040182</b> L = 1800 mm	<b>3644001040183</b> L = 2400 mm	<b>3644001040184</b> L = 3000 mm	<b>3644001040185</b> L = 3600 mm
Einbausituation als Nische		<b>3644003000520</b> A = 900 mm Vorhangringe 8 Stück	1x					
		<b>3644003000521</b> A = 1000 mm Vorhangringe 10 Stück		1x				
		<b>3644003000522</b> A = 1200 mm Vorhangringe 10 Stück		1x				
		<b>3644003000523</b> A = 1500 mm Vorhangringe 12 Stück			1x			
Einbausituation als Ecke		<b>3644003000530</b> A = 900 mm B = 900 mm Vorhangringe 16 Stück				1x		
		<b>3644003000531</b> A = 1000 mm B = 1000 mm Vorhangringe 16 Stück				1x		
		<b>3644003000532</b> A = 1200 mm B = 1200 mm Vorhangringe 20 Stück					1x	
		<b>3644003000533</b> A = 1500 mm B = 1500 mm Vorhangringe 24 Stück						1x
Einbausituation als "U-Form"		<b>3644003000540</b> A = 900 mm B = 900 mm Vorhangringe 8+16 Stück	1x			1x		
		<b>3644003000541</b> A = 1000 mm B = 1000 mm Vorhangringe 10+16 Stück		1x		1x		
		<b>3644003000542</b> A = 1200 mm B = 1200 mm Vorhangringe 10+20 Stück		1x			1x	
		<b>3644003000543</b> A = 1500 mm B = 1500 mm Anelli - Ringe - hooks - aillas 12 + 24			1x			1x

# SERIE 400 Duschvorhangsystem

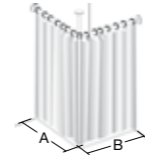
## Duschstange mit Vorhang

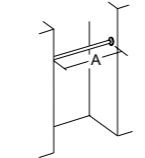
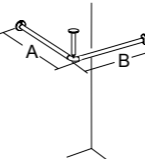
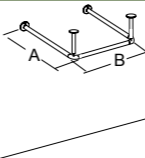
Artikelbezeichnung	Farbe	Artikel R+F	Tassenmaß	
			mm A	mm B
 Duschvorhang Nische	weiss	3644001040180	900	
		3644001040181	1000	
		3644001040181	1200	
		3644001040182	1500	
 Duschvorhang Ecke	weiss	3644001040183	900	900
		3644001040183	1000	1000
		3644001040184	1200	1200
		3644001040185	1500	1500
 Duschvorhang "U"-Form	weiss	3644001040180 + 3644001040183	900	900
		3644001040181 + 3644001040183	1000	1000
		3644001040181 + 3644001040184	1200	1200
		3644001040182 + 3644001040185	1500	1500
 Duschstange Nische	chrom	3644003000520	900	
		3644003000521	1000	
		3644003000522	1200	
		3644003000523	1500	
 Duschstange Ecke	chrom	3644003000530	900	900
		3644003000531	1000	1000
		3644003000532	1200	1200
		3644003000533	1500	1500
 Duschstange "U"-Form	chrom	3644003000540	900	900
		3644003000541	1000	1000
		3644003000542	1200	1200
		3644003000543	1500	1500





serie 350

NEU  
03/2022



# SERIE 350

## Ihre umfangreiche Modellpalette

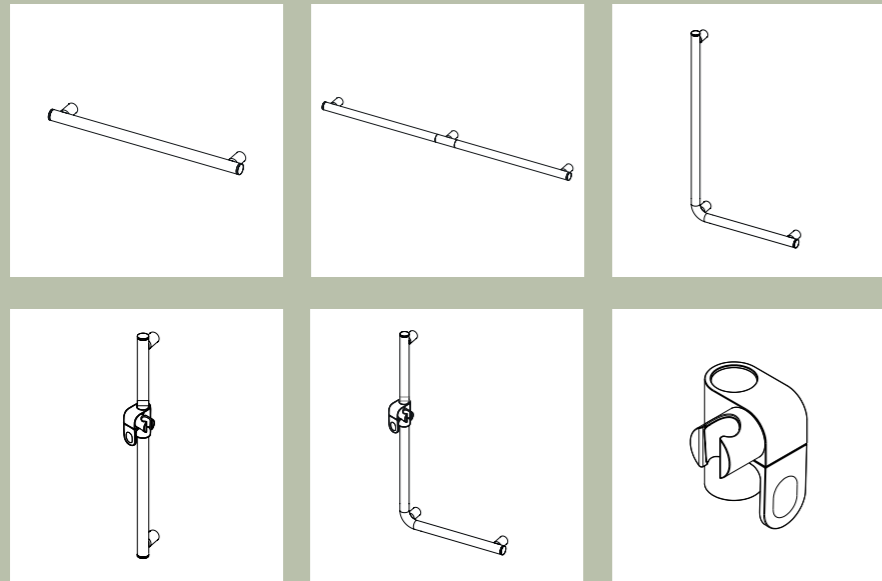

# SERIE 350

NEU  
03/2022



## SERIE 350 - GRIFFSYSTEM

Schwarze Akzente in der Gestaltung des Bades sind aktuell voll im Trend. Mit der Serie 350 in hochwertigem pulverbeschichtetem Aluminium verleihen sie dem Bad mit der samtig-matten Oberfläche einen modernen Charakter. Stilvolles Design, zahlreiche Modellvarianten, filigrane Wandbefestigung mit dem 1-Punkt System bieten ihnen umfangreiche Gestaltungsmöglichkeiten. Die Serie kann nicht nur als klassische Haltegriffe eingesetzt werden, sondern unterstreichen mit den klaren Linien, auch als Handtuchhalter oder Brausestange nutzbar, ihr ganz individuelles Bad. Das gesamte System ist mit einer Belastbarkeit von 130 kg laut TÜV getestet und entspricht den wichtigsten CE Richtlinien.

## MATERIALBESCHAFFENHEIT GRIFFSYSTEM

- Profilrohre:** Hochwertige epoxidharz Aluminium-Pulverbeschichtung, ALMGSI 05, RAL 9005 PRO SENSE®, Ø 32 mm
- Verbindungsteile:** Nylon
- Abdeckungen:** UV-beständiger Kunststoff ABS
- Wandbefestigung:** Aluminium ALMGSI 05



## BEFESTIGUNGSMATERIAL:

In der Verpackung liefern wir für die wichtigsten Wand-Typen das passende Befestigungsmaterial mit.

# SERIE 350 Griffsystem

**NEU**  
03/2022

## Haltegriffe



Artikelbezeichnung	Artikel R+F	Farbe	Maße				
		PRO SENSE®	mm				
			A	B	D		
 Wandhaltegriff	3644010080000	schwarz matt	230		300		
	3644010080001	schwarz matt	330		400		
	3644010080002	schwarz matt	430		500		
	3644010080003	schwarz matt	530		600		
	3644010080004	schwarz matt	730		800		
 Wandhandlauf	3644010080010	schwarz matt	850		920		
	3644010080011	schwarz matt	1050		1120		
 Wandhaltegriff 90° reversibel	3644010080020	schwarz matt	550	250			
	3644010080021	schwarz matt	650	350			
	3644010080022	schwarz matt	750	450			
	3644010080023	schwarz matt	850	550			

**NEU**  
03/2022

# SERIE 350 Griffsystem

## Haltegriffe

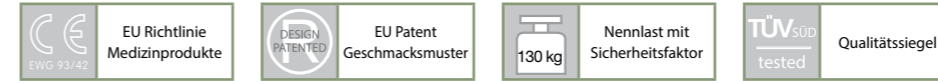

Artikelbezeichnung	Artikel R+F	Farbe	Maße				
		PRO SENSE®	mm				
			A	B	D		
 Haltegriff vertikal mit Brausehalter	3644010080030	schwarz matt	730		800		
	3644010080031	schwarz matt	930		1000		
 Haltegriff 90° mit Brausehalter	3644010080040	schwarz matt	950	450			
	3644010080041	schwarz matt	950	650			
	3644010080042	schwarz matt	1150	450			
	3644010080043	schwarz matt	1150	650			
 Brausehalter lose	3644010080050	schwarz matt					

serie 300

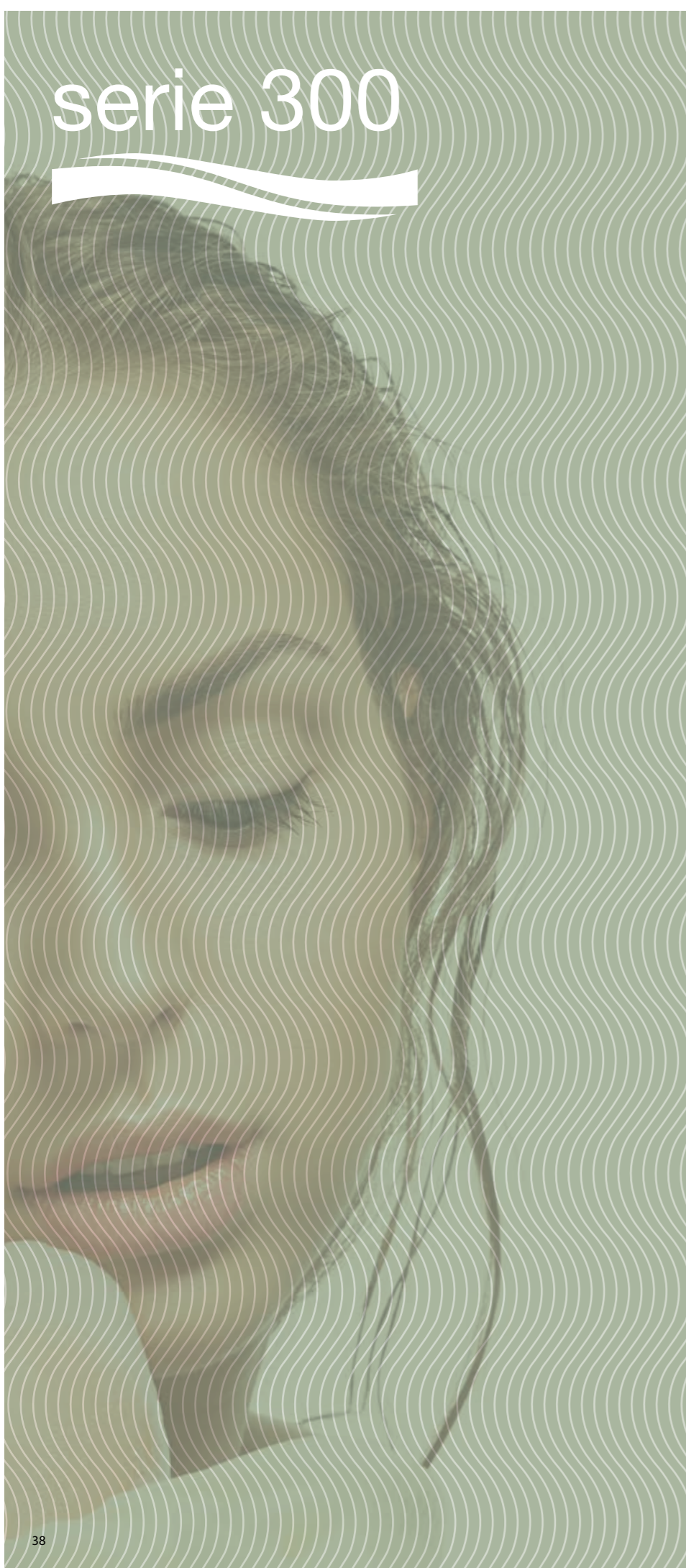

# SERIE 300

## Ihre umfangreiche Modellpalette

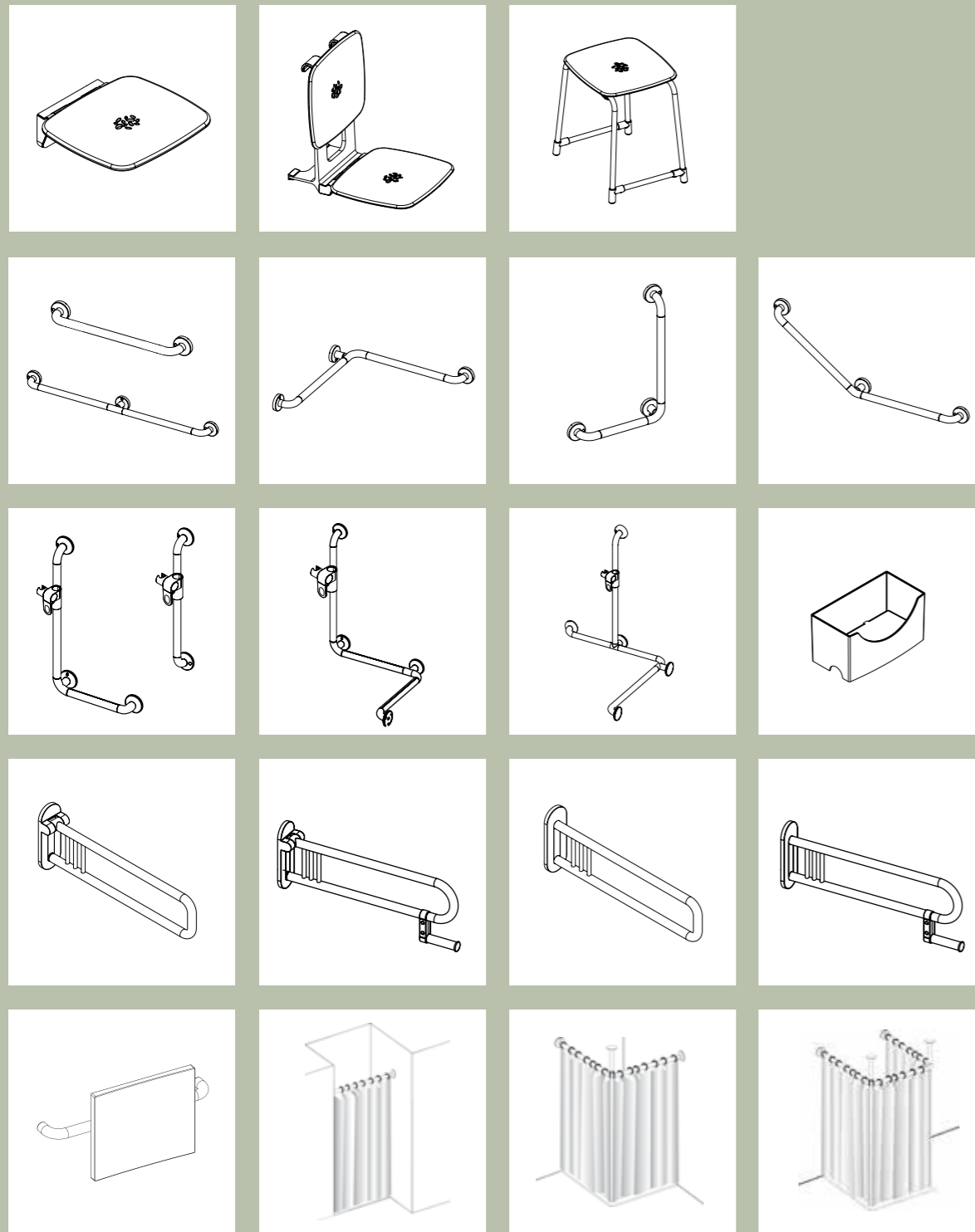

# SERIE 300



## SERIE 300 - SITZ- UND GRIFFSYSTEM

Modernes zeitgemäßes Design, absolute Funktionalität, hochwertige Materialien und modulares Baukastensystem – das sind die herausragenden Merkmale des Sitz- und Griffsystems der Serie 300. Das gesamte System ist mit verschiedenen Belastbarkeiten TÜV getestet und entspricht den Richtlinien für Medizinprodukte CE EWG 93/42. Das Sitzsystem Serie 300 wurde in Zusammenarbeit mit dem bekannten Designstudio Talocci entwickelt und setzt sich aus einem exklusiven Duschklappsitz mit Soft-Stop Absenkmehanismus, einem Einhängesitz und einem Badhocker in verschiedenen Farbvarianten (weiß, chrom/weiß und chrom/grau) zusammen. Das Griffsystem Serie 300 STEEL besteht aus gebürstetem Edelstahl und ist in der Farbvariante als satinierte Oberfläche, einsetzbar vor allem im öffentlichen Bereich verfügbar. Abgerundet wird dieses Programm durch den Klapp- und Stützgriff, das in Zusammenarbeit mit dem Designstudio Talocci in einer zeitlosen Form und höchsten Funktionalität entwickelt wurde.

## MATERIALBESCHAFFENHEIT GRIFFSYSTEM



<b>Profilrohre:</b>	Hochwertiger europäischer Edelstahl AISI 304, Ø 32 mm in gebürsteter, matter Oberfläche
<b>Verbindungsteile:</b>	Nylon
<b>Rosetten und Abdeckungen:</b>	Edelstahl matt gebürstet
<b>Wandbefestigung:</b>	Nylon glasfaserverstärkt

## BEFESTIGUNGSMATERIAL:

In der Verpackung liefern wir für die wichtigsten Wand-Typen das passende Befestigungsmaterial mit.

# SERIE 300 Sitzsystem

## Duschklappsitz

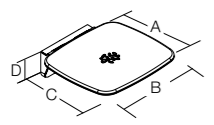

Artikelbezeichnung	Artikel R+F	Farbe	Maße			
			mm			
			A	B	C	D
 Duschklappsitz	3644002048010	chrom/weiß	330	355	370	105
	3644002000010	chrom/anthrazit	330	355	370	105
	3644002040010	weiß	330	355	370	105

Der Duschklappsitz der Serie 300 wurde nach höchsten TÜV und CE Richtlinien entwickelt und getestet. Die Materialien bestehen vorwiegend aus Aluminium und hochwertigem Kunststoff - eine ausgeklügelte Scharniertechnik mit Soft-Stop Absenkmekanismus gewährleistet exzellente Belastbarkeit von 160 kg und in der aufgeklappten Version wird ein maximaler Duschbereich gewährleistet. Der Duschklappsitz ist in drei Farbvarianten verfügbar und wurde vom bekannten italienischen Designstudio Talocci mitentwickelt.

### MATERIALBESCHAFFENHEIT

- Sitzfläche:** Kunststoff ABS 10 mm mit Anti-Rutsch-Sitzfläche
- Wandplatte:** Hochwertige epoxidharz Aluminium-Pulverbeschichtung, RAL 9010 oder Hochglanz poliert mit Eloxal-Beschichtung und Versiegelung
- Wandbefestigung:** Aluminium Trägerplatte mit 4 Befestigungsschrauben INOX
- Verbindungs- und Funktionsteile:** Nylon

# SERIE 300 Sitzsystem

## Badhocker

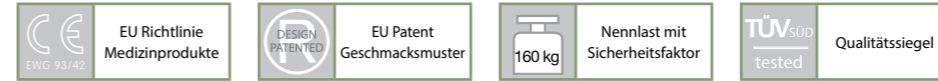

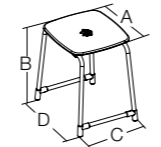
Artikelbezeichnung	Artikel R+F	Farbe	Maße			
			mm			
			A	B	C	D
 Badhocker	3644002048210	chrom/weiß	355	425	320	440
	3644002000210	chrom/anthrazit	355	425	320	440
	3644002040210	weiß	355	425	320	440

Der Badhocker ist durch die einfache Montage und die Reinigungsfreundlichkeit äußerst benutzerfreundlich gestaltet. Modernes zeitgemäßes Design, absolute Funktionalität, hochwertige Materialien zeichnen diese Serie aus. Der Badhocker ist TÜV getestet mit einer Belastbarkeit von 160 kg und entspricht den EU Richtlinien für Medizinprodukte CE EWG 93/42 - er erreicht höchste Stabilität durch durchgehend verbundene Querstreben.

### MATERIALBESCHAFFENHEIT

- Sitzfläche:** Kunststoff ABS 10 mm mit Anti-Rutsch-Sitzfläche
- Profilhöhre:** Hochwertige epoxidharz Aluminium-Pulverbeschichtung, RAL 9010 oder Hochglanz poliert mit Eloxal-Beschichtung und Versiegelung
- Verbindungs- und Funktionsteile:** Nylon

# SERIE 300 Sitzsystem

## Einhängesitz

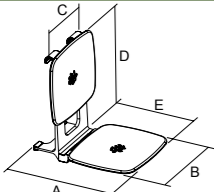

Artikelbezeichnung	Artikel R+F	Farbe	Maße				
			mm				
			A	B	C	D	E
 <b>Einhängesitz</b> (Produkt wird ohne Haltegriff geliefert)	3644006048080	chrom/weiß	490	355	240	380-420	375
	3644006000080	chrom/anthrazit	490	355	240	380-420	375

Der Einhängesitz ist ein ideales Produkt, das Sicherheit, Design und Komfort vereint und stellt einen attraktiven Einrichtungsgegenstand, vor allem im privaten Sanitärbereich und der Hotellerie dar. Dieser Einhängesitz, ausgestattet mit Soft-Stop Absenkmechanismus, kann bei allen gängigen Griffsystemen, die einen Durchmesser von maximal 34 mm aufweisen, eingesetzt werden. Die verschiedenen Modell-, Farb- und Sitzvarianten runden das Programm dieses komfortablen Produktes ab.

### MATERIALBESCHAFFENHEIT

- Sitzfläche:** Kunststoff ABS 10 mm mit Anti-Rutsch-Sitzfläche
- Profilrohre:** Hochwertige epoxidharz Aluminium-Pulverbeschichtung, Hochglanz poliert mit Eloxal-Beschichtung und Versiegelung
- Wandbefestigung:** Aluminium Trägerplatte mit 5 Befestigungsschrauben INOX
- Verbindungs- und Funktionsteile:** Nylon

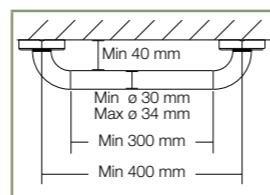

# SERIE 200 Sitzsystem

## Duschklappsitz

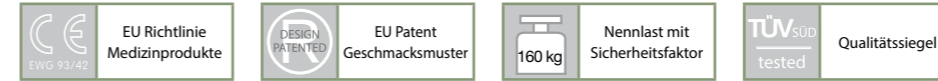

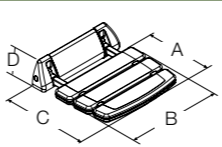
Artikelbezeichnung	Artikel R+F	Farbe	Maße			
			mm			
		PRO SENSE®	A	B	C	D
 <b>Duschklappsitz</b>	3644000040000	weiß	240	350	337	105

Im Design zeitlos und von höchster Fertigungsqualität fügt sich der Duschklappsitz unaufdringlich in jedes Badezimmer ein. Die Verwendung von hygienischem Kunststoff und beschichtetem Aluminium unterstreicht den hohen Qualitätsstandard des kompletten Sitzes. Rutschfeste, kantenlose Oberflächen und rostfreie Materialien sorgen für Sicherheit und gute Pflegeeigenschaften unserer Produkte. Der Duschklappsitz ist die ideale Ergänzung für jedes Badezimmer und ist in der Farbkombination weiß für ein bequemes und sicheres Duschbad erhältlich.

### MATERIALBESCHAFFENHEIT

- Sitzfläche:** Kunststoff ABS mit Anti-Rutsch-Sitzfläche
- Profilrohre:** Hochwertige epoxidharz Aluminium-Pulverbeschichtung, RAL 9010 PRO SENSE®
- Verbindungs- und Funktionsteile:** Nylon
- Wandbefestigung:** Aluminium Trägerplatte mit 5 Befestigungsschrauben INOX

# SERIE 300 Grifffsystem

# SERIE 300 Grifffsystem

## Haltegriffe

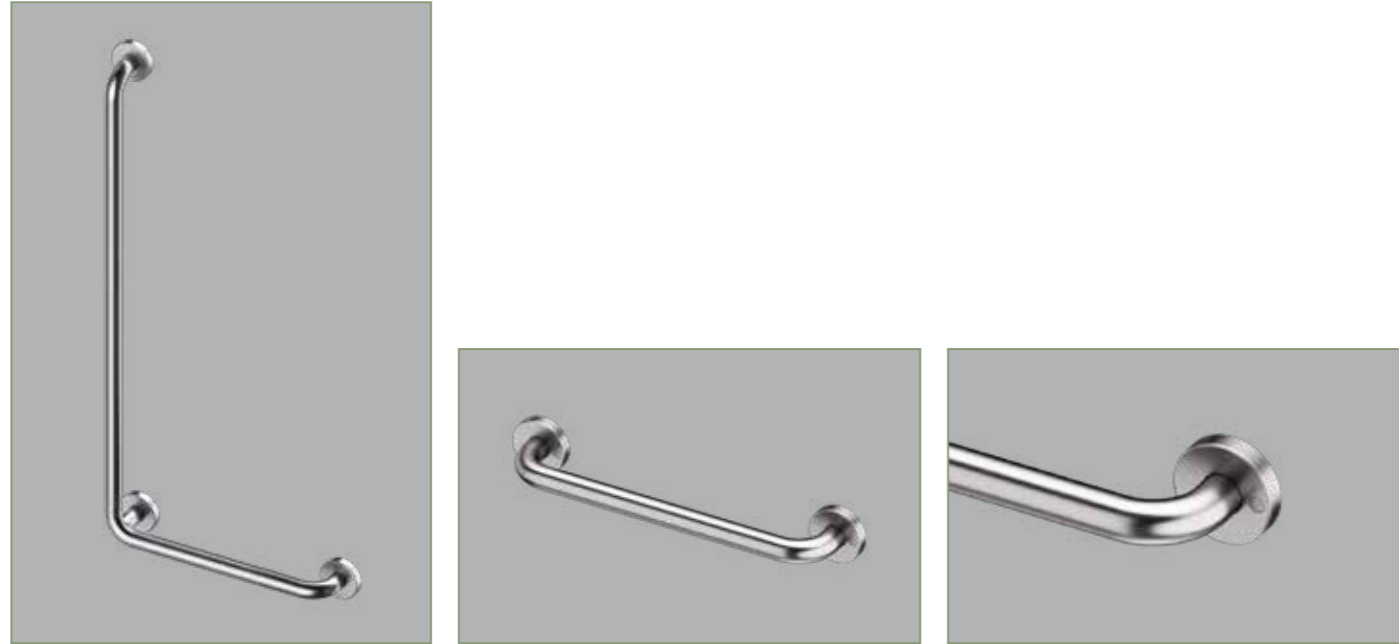

Artikelbezeichnung	Artikel R+F	Farbe	Maße mm				
				A	B	C	D
 Wandhaltegriff	3644002008020	satiniert	250			330	
	3644002008021	satiniert	450			530	
	3644002008022	satiniert	550			630	
	3644002008023	satiniert	650			730	
 Wandhandlauf	3644002008030	satiniert	1050			1130	
	3644002008031	satiniert	1150			1230	
	3644002008032	satiniert	1250			1330	
 Wandhaltegriff 145° reversibel	3644002008040	satiniert	580	480			
	3644002008041	satiniert	680	480			
	3644002008042	satiniert	680	580			
 Wandhaltegriff 90° reversibel	3644002008050	satiniert	600	450			
	3644002008051	satiniert	700	450			
	3644002008052	satiniert	700	550			
	3644002008053	satiniert	800	600			

## Haltegriffe

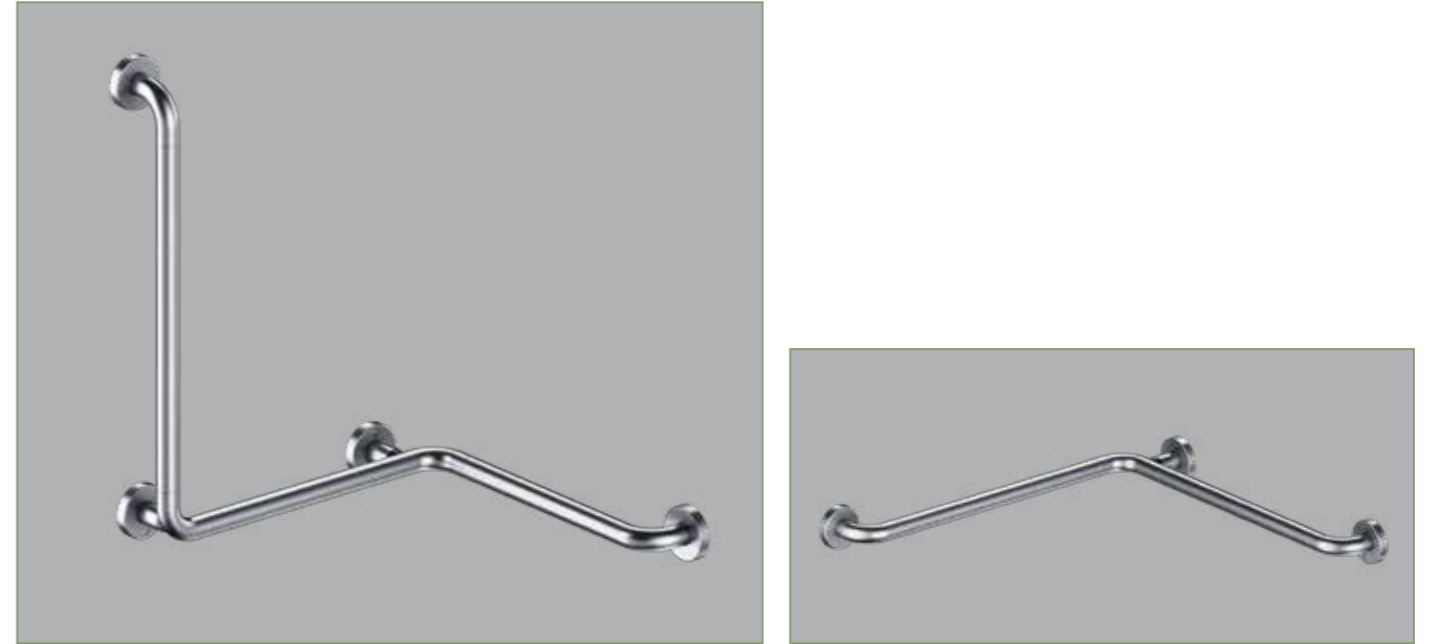
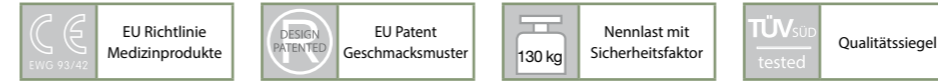

Artikelbezeichnung	Artikel R+F	Farbe	Maße mm				
				A	B	C	D
 Wandhaltegriff mit Senkrechtstütze	3644002008060	satiniert	450	560	525		
	3644002008061	satiniert	450	560	775		
 Duschhandlauf einfach	3644002008070	satiniert	660	675			
	3644002008071	satiniert	760	775			
	3644002008270	satiniert	910	1075			
 Duschhandlauf doppelt	3644002008080	satiniert	660	1125			
	3644002008081	satiniert	760	1125			
	3644002008280	satiniert	910	1125			
 Ablage für Grifffsystem	3644008090000	anthrazit	107	205	110		
	3644008040000	weiss	107	205	110		



# SERIE 300 Grifffsystem

# SERIE 300 Grifffsystem

## Haltegriffe

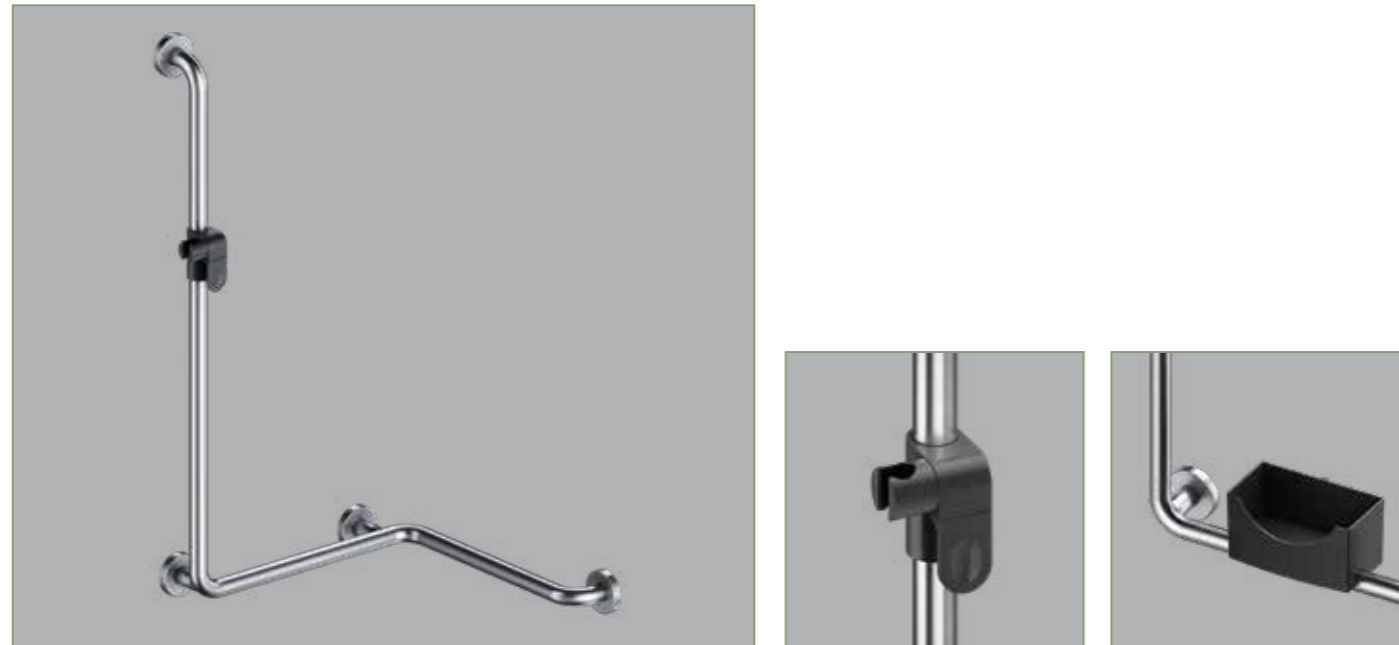

Artikelbezeichnung	Artikel R+F	Farbe	Maße mm				
				A	B	C	D
 Haltegriff vertikal mit Brausehalter	3644002008130	satiniert	800			880	
	3644002008131	satiniert	1000			1080	
 Haltegriff 90° mit Brausehalter	3644002008140	satiniert	800	600			
	3644002008141	satiniert	1000	600			
	3644002008142	satiniert	1000	700			
	3644002008143	satiniert	1200	450			
 Duschhandlauf mit Brausehalter	3644002008150	satiniert	800	560	525		
	3644002008151	satiniert	1000	560	525		
	3644002008152	satiniert	1000	760	775		
	3644002008153	satiniert	1200	760	775		
 Duschhandlauf Ecke T-Form mit Brausehalter	3644002008290	satiniert	1150	425	535	725	
	3644002008291	satiniert	1150	525	585	875	
	3644002008292	satiniert	1150	525	635	925	

## Haltegriffe

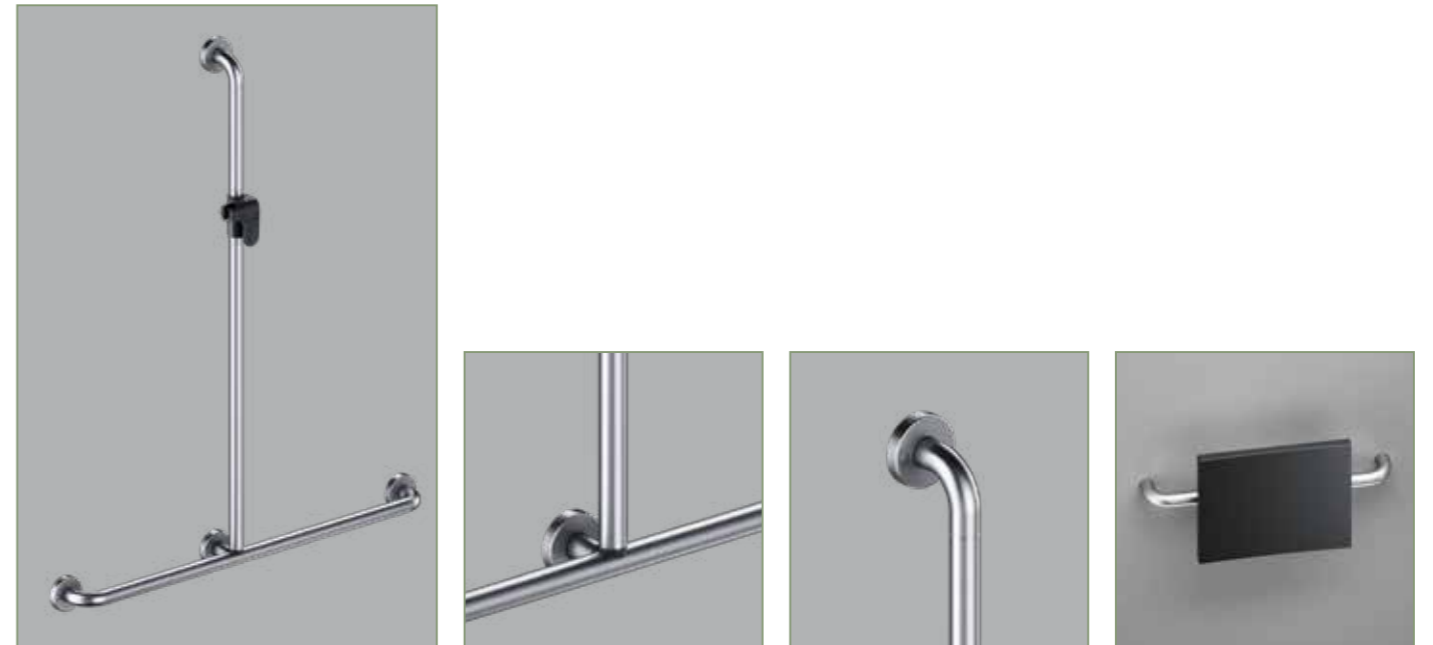
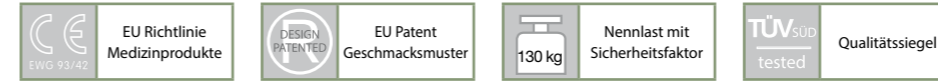



Artikelbezeichnung	Artikel R+F	Farbe	Maße mm				
				A	B	C	D
 Handlauf T-Form mit Brausehalter	3644002008160	satiniert	1150	425	525		
 Brausehalter lose	3644002090260	anthrazit					
 Rückenlehne für WC mit Haltegriff	3644002008300	chrom/anthrazit	355	300	550	582	
 Rückenlehne für WC $\varnothing 32/33/34$ mm	3644002008310	chrom/anthrazit	355	300	80		

# SERIE 300 Grifffsystem

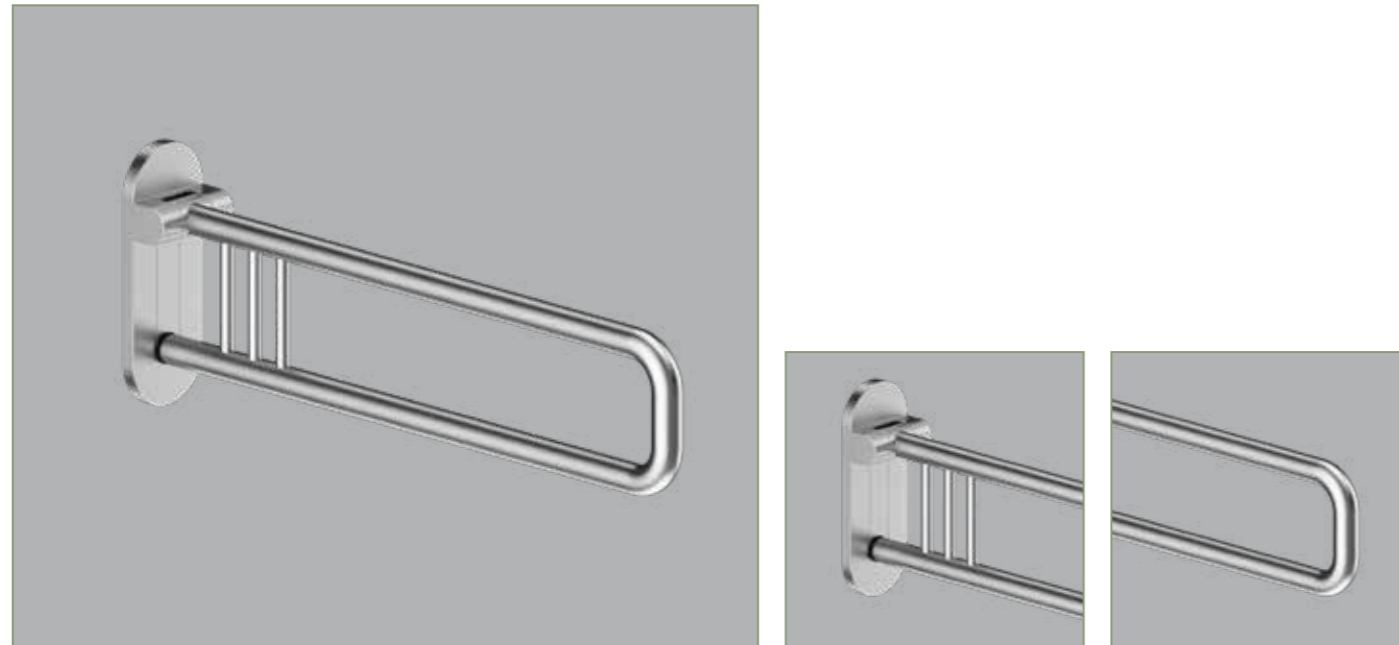
## Klappgriffe

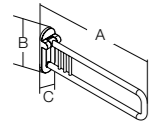
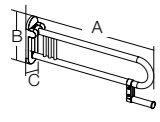
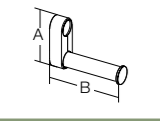

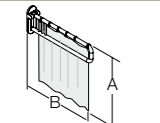

Artikelbezeichnung	Artikel R+F	Farbe	Maße				
			mm				
			A	B	C		
 <b>Klappgriff</b>	3644002008110	satiniert	650	280	100		
	3644002008111	satiniert	750	280	100		
	3644002008180	satiniert	850	280	100		
 <b>Klappgriff mit Papierrollenhalter reversibel</b>	3644002008120	satiniert	650	280	100		
	3644002008121	satiniert	750	280	100		
	3644002008200	satiniert	850	280	100		
 <b>Reserve Papierrollenhalter</b>	3644002008000	satiniert	115	150			
 <b>Funksender für WC Spülung</b>	3644005090180	grau/weiss					
 <b>Duschvorhang</b>	3644001040190	weiss	850	640-850			

# SERIE 300 Grifffsystem

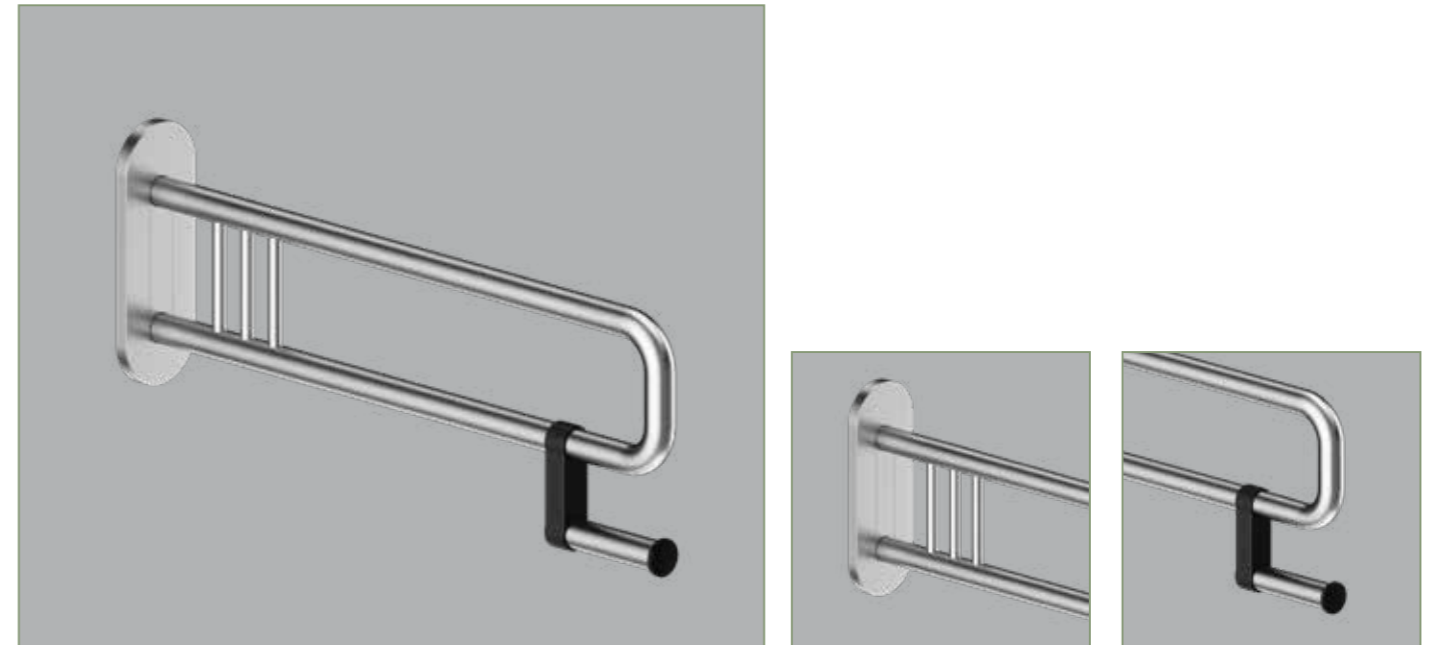
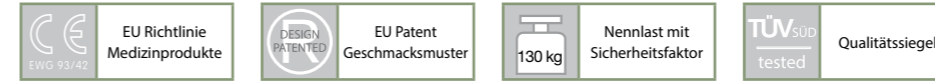
## Stützgriffe

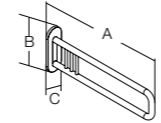
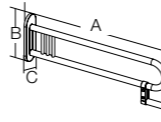
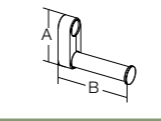

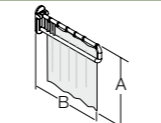
Artikelbezeichnung	Artikel R+F	Farbe	Maße				
			mm				
			A	B	C		
 <b>Stützgriff</b>	3644002008090	satiniert	650	280	100		
	3644002008091	satiniert	750	280	100		
	3644002008170	satiniert	850	280	100		
 <b>Stützgriff mit Papierrollenhalter reversibel</b>	3644002008100	satiniert	650	280	100		
	3644002008101	satiniert	750	280	100		
	3644002008190	satiniert	850	280	100		
 <b>Reserve Papierrollenhalter</b>	3644002008000	satiniert	115	150			
 <b>Funksender für WC Spülung</b>	3644005090180	grau/weiss					
 <b>Duschvorhang</b>	3644001040190	weiss	850	640-850			

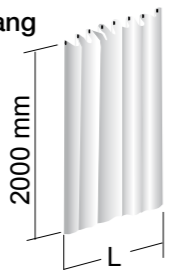
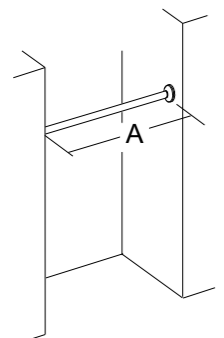
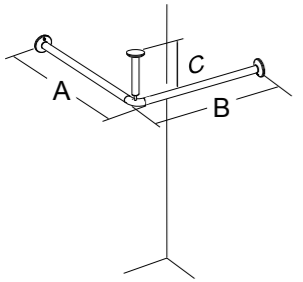
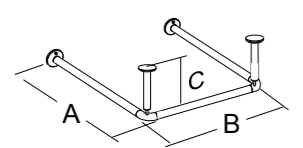

# SERIE 300 Duschvorhangsystem

## Duschstange mit Vorhang

		Passender Duschvorhang	Artikel R+F					
			<b>3644001040180</b> L = 1200 mm	<b>3644001040181</b> L = 1500 mm	<b>3644001040182</b> L = 1800 mm	<b>3644001040183</b> L = 2400 mm	<b>3644001040184</b> L = 3000 mm	<b>3644001040185</b> L = 3600 mm
Einbausituation als Nische		<b>3644002008230</b> A = 900 mm Vorhangringe 8 Stück	1x					
		<b>3644002008231</b> A = 1000 mm Vorhangringe 10 Stück		1x				
		<b>3644002008232</b> A = 1200 mm Vorhangringe 10 Stück		1x				
		<b>3644002008233</b> A = 1500 mm Vorhangringe 12 Stück			1x			
Einbausituation als Ecke		<b>3644002008220</b> A = 900 mm B = 900 mm Vorhangringe 16 Stück				1x		
		<b>3644002008221</b> A = 1000 mm B = 1000 mm Vorhangringe 16 Stück				1x		
		<b>3644002008222</b> A = 1200 mm B = 1200 mm Vorhangringe 20 Stück					1x	
		<b>3644002008223</b> A = 1500 mm B = 1500 mm Vorhangringe 24 Stück						1x
		C = 585 mm						
Einbausituation als "U-Form"		<b>3644002008240</b> A = 900 mm B = 900 mm Vorhangringe 8+16 Stück	1x			1x		
		<b>3644002008241</b> A = 1000 mm B = 1000 mm Vorhangringe 10+16 Stück		1x		1x		
		<b>3644002008242</b> A = 1200 mm B = 1200 mm Vorhangringe 10+20 Stück		1x			1x	
		<b>3644002008243</b> A = 1500 mm B = 1500 mm Anelli - Ringe - hooks - aillas 12 + 24			1x			1x
		C = 585 mm						

# SERIE 300 Duschvorhangsystem

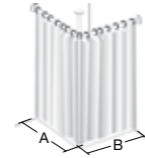
## Duschstange mit Vorhang

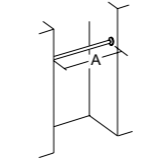
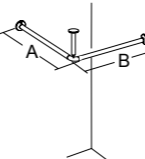
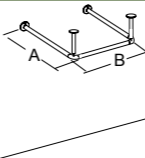
Artikelbezeichnung	Farbe	Artikel R+F	Tassenmaß	
			mm A	B
 Duschvorhang Nische	weiss	3644001040180	900	
		3644001040181	1000	
		3644001040181	1200	
		3644001040182	1500	
 Duschvorhang Ecke	weiss	3644001040183	900	900
		3644001040183	1000	1000
		3644001040184	1200	1200
		3644001040185	1500	1500
 Duschvorhang "U"-Form	weiss	3644001040180 + 3644001040183	900	900
		3644001040181 + 3644001040183	1000	1000
		3644001040181 + 3644001040184	1200	1200
		3644001040182 + 3644001040185	1500	1500
 Duschstange Nische	satiniert	3644002008230	900	
		3644002008231	1000	
		3644002008232	1200	
		3644002008233	1500	
 Duschstange Ecke	satiniert	3644002008220	900	900
		3644002008221	1000	1000
		3644002008222	1200	1200
		3644002008223	1500	1500
 Duschstange "U"-Form	satiniert	3644002008240	900	900
		3644002008241	1000	1000
		3644002008242	1200	1200
		3644002008243	1500	1500

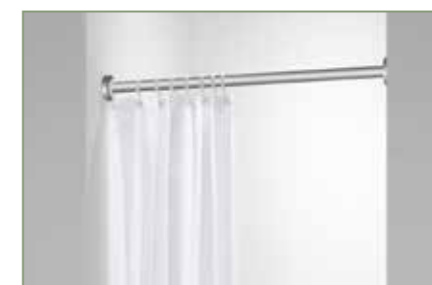

serie 250



# SERIE 250

## Ihre umfangreiche Modellpalette

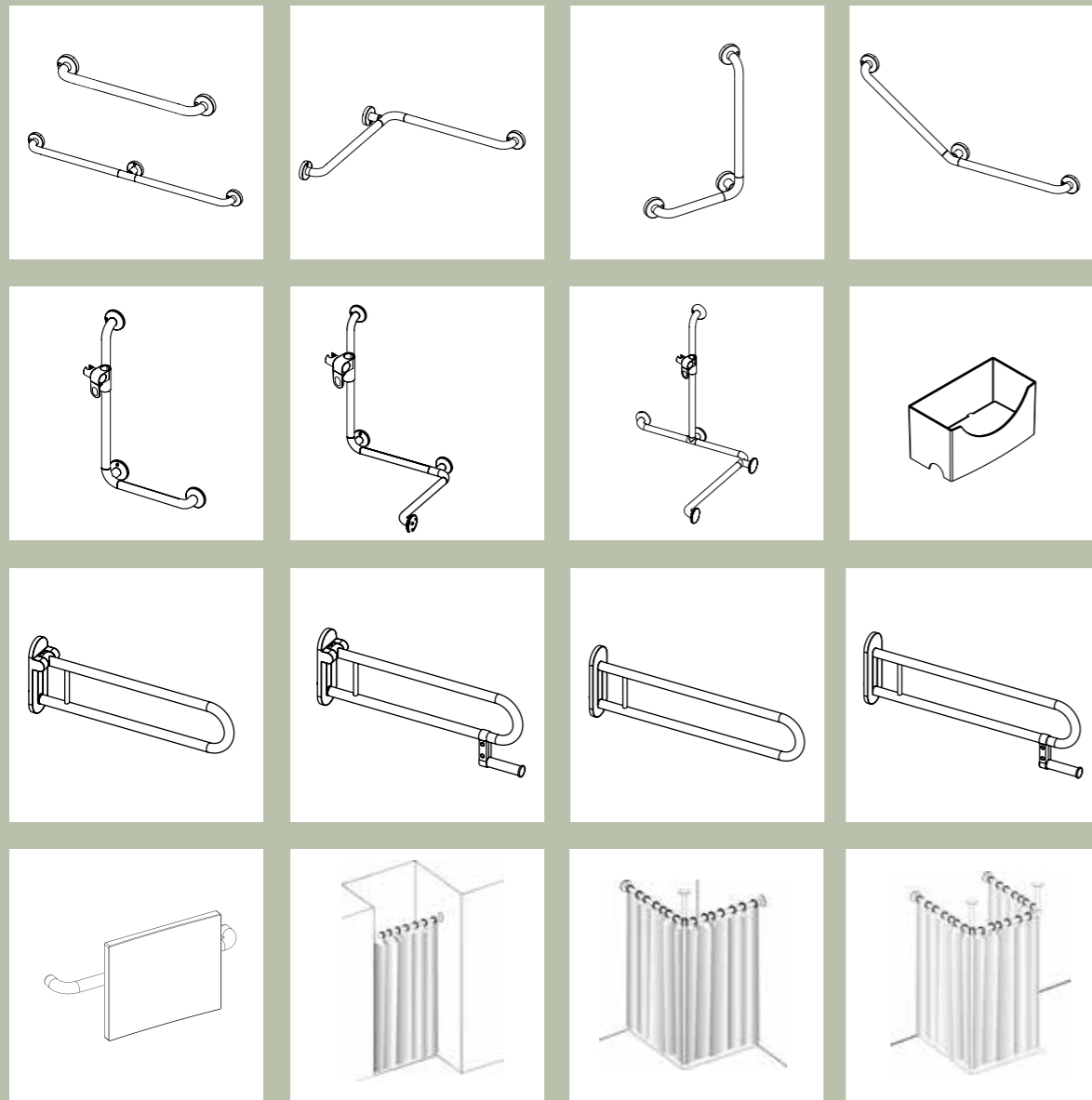

# SERIE 250



## SERIE 250 - GRIFFSYSTEM

Ideale Reinigungseigenschaften durch die fast rillenlose Formgebung als "G-Stock-Prinzip", hochwertige Materialien, modulares Baukastensystem für die Ausarbeitung von Sondermaßen und modernes, klares Design sind die herausragenden Merkmale des neuen Griffsystems der Serie 250. Das gesamte System ist mit einer Belastbarkeit zwischen 120 und 130 kg laut TÜV getestet und entspricht den Richtlinien für Medizinprodukte CE EWG 93/42. Das System besteht aus pulverbeschichtetem Aluminium PRO SENSE® und UV-beständigen Rosettenabdeckungen. Komplettiert wird dieses Programm durch den Klapp- und Stützgriff mit/ohne Papierrollenhalter und auf Anfrage eine Auswahl von verschiedenen RAL-Farbvarianten, die sowohl im privaten, als auch öffentlichem barrierefreien Sanitärbereich zum Einsatz kommen.

## MATERIALBESCHAFFENHEIT GRIFFSYSTEM



<b>Profilhohle:</b>	Hochwertige epoxidharz Aluminium-Pulverbeschichtung, ALMGSI 05, RAL 9010 PRO SENSE®, Ø 32 mm
<b>Verbindungsteile:</b>	Nylon
<b>Rosetten und Abdeckungen:</b>	UV-beständiger Kunststoff ABS
<b>Wandbefestigung:</b>	Nylon glasfaserverstärkt

## BEFESTIGUNGSMATERIAL:

In der Verpackung liefern wir für die wichtigsten Wand-Typen das passende Befestigungsmaterial mit.

# SERIE 250 Grifffsystem

# SERIE 250 Grifffsystem

## Haltegriffe

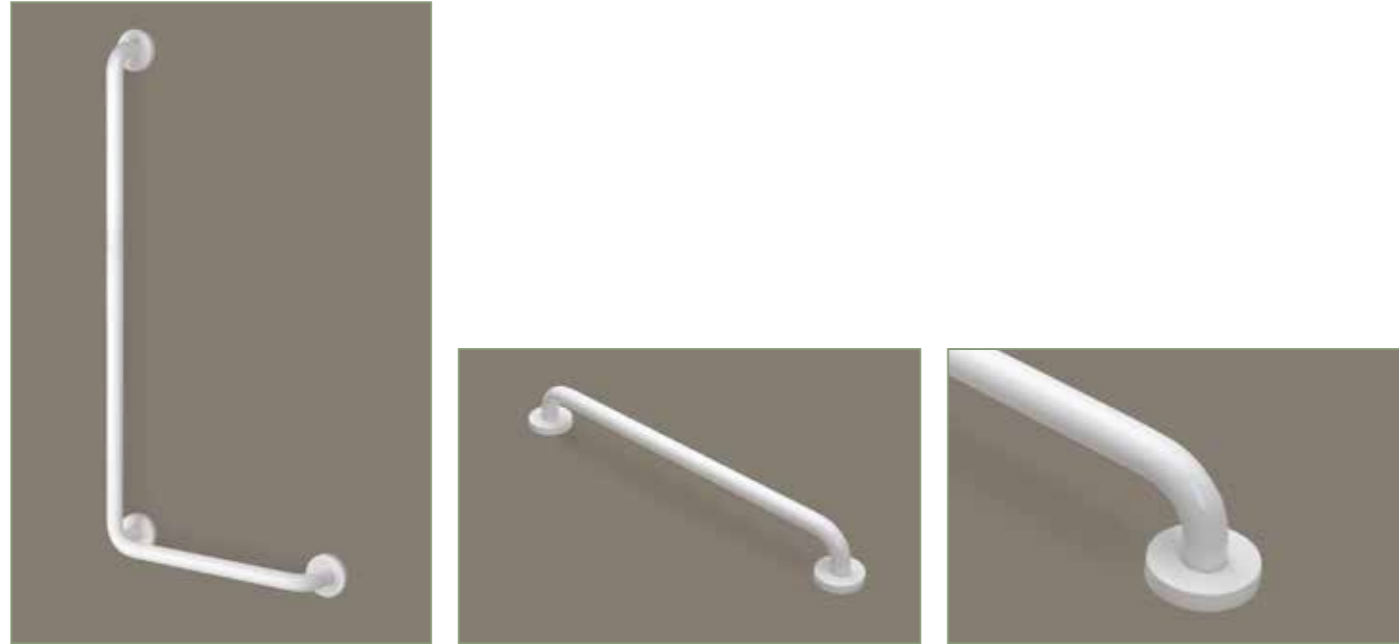

Artikelbezeichnung	Artikel R+F	Farbe	Maße mm	D			
				A	B	C	D
<b>Wandhaltegriff</b>	3644001040030	weiss	250			330	
	3644001040031	weiss	300			380	
	3644001040032	weiss	400			480	
	3644001040033	weiss	500			580	
	3644001040034	weiss	600			680	
	3644001040035	weiss	700			780	
	3644001040036	weiss	800			880	
<b>Wandhandlauf</b>	3644001040040	weiss	1050			1130	
	3644001040041	weiss	1150			1230	
	3644001040042	weiss	1250			1330	
<b>Wandhaltegriff 145° reversibel</b>	3644001040050	weiss	425	325			
	3644001040051	weiss	625	425			
<b>Wandhaltegriff 90° reversibel</b>	3644001040060	weiss	600	350			
	3644001040061	weiss	600	450			
	3644001040062	weiss	800	600			

## Haltegriffe

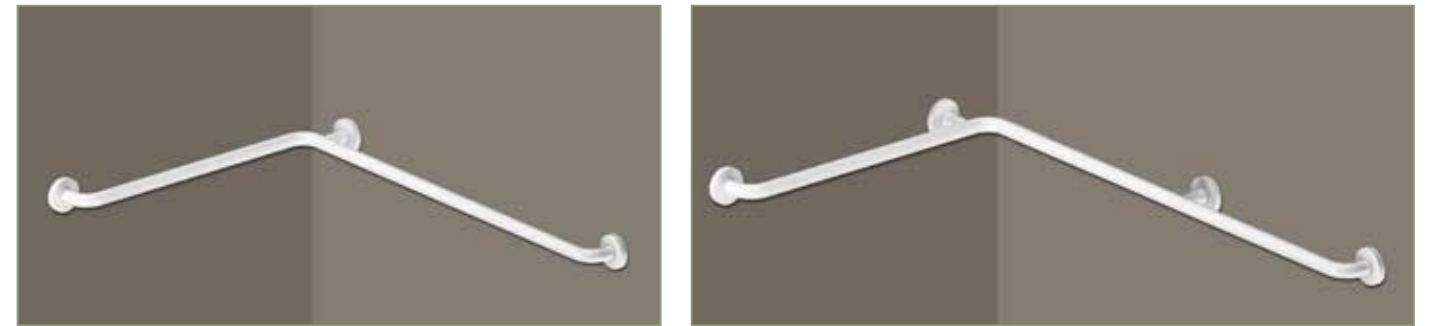
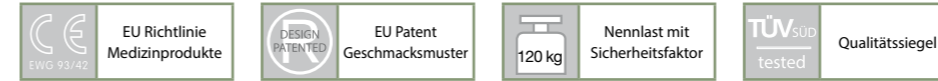

Artikelbezeichnung	Artikel R+F	Farbe	Maße mm	D			
				A	B	C	D
<b>Wandhaltegriff mit Senkrechtstütze</b>	3644001040070	weiss	650	570	540		
<b>Duschhandlauf einfach</b>	3644001040080	weiss	725	755			
	3644001040260	weiss	905	1075			
<b>Duschhandlauf doppelt</b>	3644001040090	weiss	755	1180			
	3644001040261	weiss	905	1180			
<b>Ablage für Grifffsystem</b>	3644008090000	anthrazit	107	205	110		
	3644008040000	weiss	107	205	110		

# SERIE 250 Grifffsystem

## Haltegriffe



Artikelbezeichnung	Artikel R+F	Farbe	Maße mm				
				A	B	C	D
 Haltegriff vertikal mit Brausehalter	3644001040100	weiss	600			680	
	3644001040101	weiss	800			880	
	3644001040102	weiss	1000			1080	
 Haltegriff 90° mit Brausehalter	3644001040110	weiss	1000	450			
	3644001040111	weiss	1190	450			
	3644001040112	weiss	1190	650			
 Duschhandlauf mit Brausehalter	3644001040120	weiss	1000	570	725		
	3644001040121	weiss	1190	710	725		
 Duschhandlauf Ecke T-Form mit Brausehalter	3644001040130	weiss	1135	325	545	725	
	3644001040131	weiss	1135	525	685	725	
	3644001040262	weiss	1135	525	685	875	

# SERIE 250 Grifffsystem

## Haltegriffe

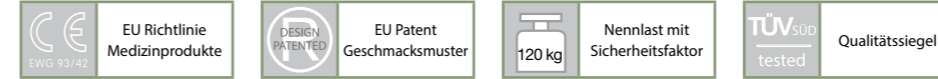

Artikelbezeichnung	Artikel R+F	Farbe	Maße mm				
				A	B	C	D
 Handlauf T-Form mit Brausehalter	3644001040140	weiss	1135	425	525		
 Brausehalter lose	3644001040230	weiss					
 Rückenlehne für WC mit Haltegriff	3644001007240	weiss/anthrazit	355	300	550	582	
 Rückenlehne für WC $\varnothing 32/33/34$ mm	3644001007250	weiss/anthrazit	355	300	80		

# SERIE 250 Grifffsystem

## Klappgriffe

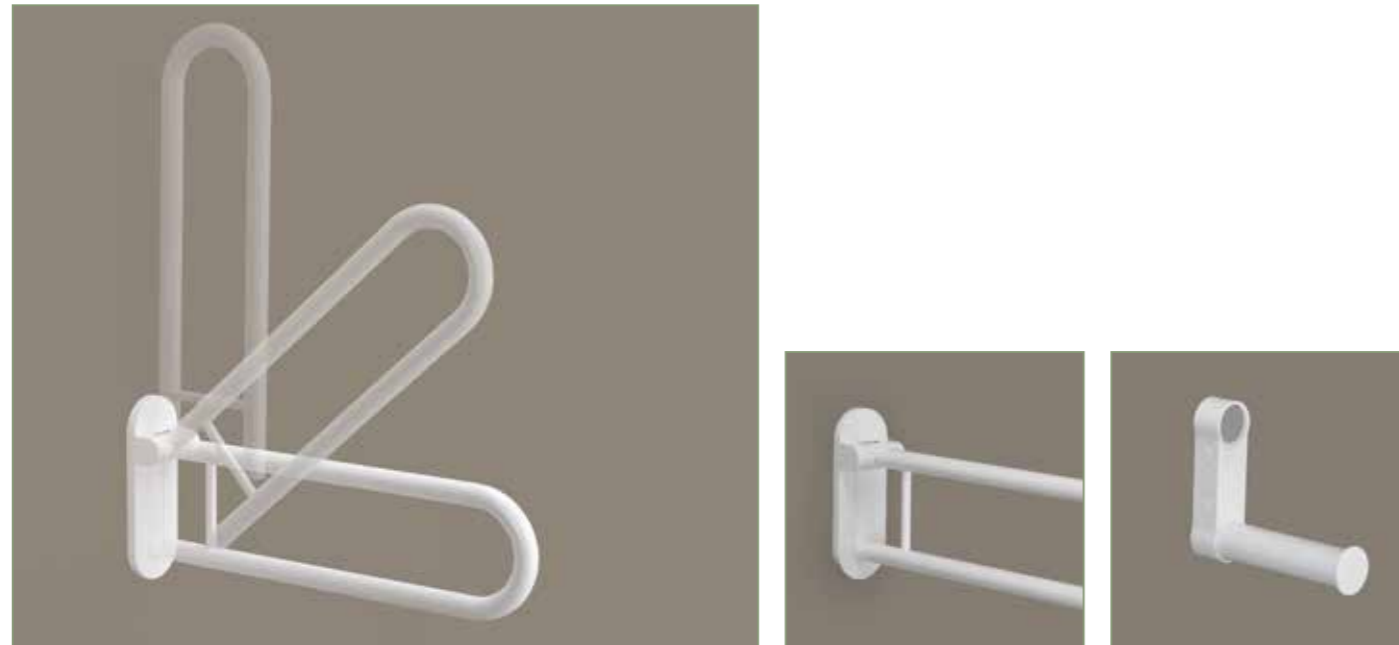

Artikelbezeichnung	Artikel R+F	Farbe	Maße						
			mm						
		PRO SENSE®	A	B	C				
 Klappgriff	3644001040010	weiss	650	280	100				
	3644001040011	weiss	750	280	100				
	3644001040012	weiss	850	280	100				
 Klappgriff mit Papierrollenhalter reversibel	3644001040150	weiss	650	280	100				
	3644001040151	weiss	750	280	100				
	3644001040152	weiss	850	280	100				
 Reserve Papierrollenhalter	3644001040000	weiss	115	150					
 Fernsender für WC Spülung	3644005090180	grau/weiss							
 Duschvorhang	3644001040190	weiss	850	640-850					

# SERIE 250 Grifffsystem

## Stützgriffe

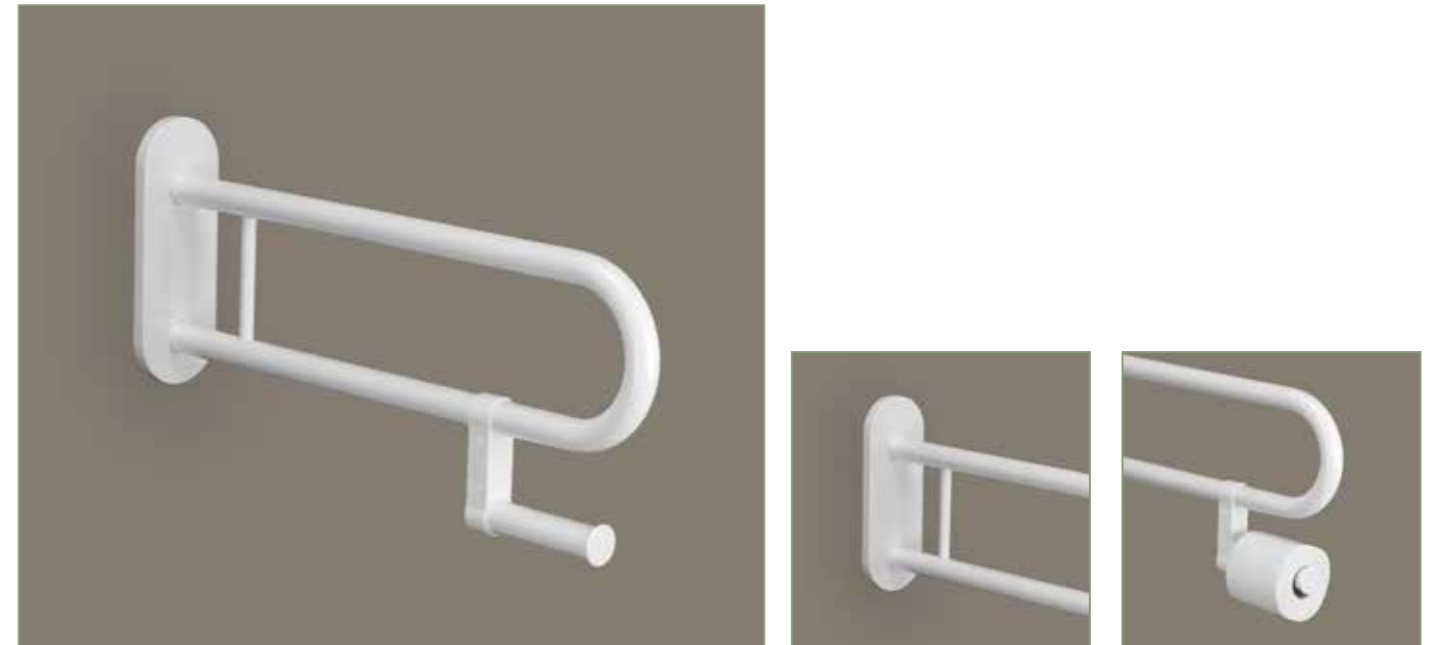
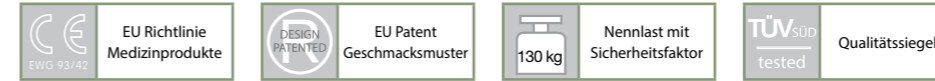

Artikelbezeichnung	Artikel R+F	Farbe	Maße						
			mm						
		PRO SENSE®	A	B	C				
 Stützgriff	3644001040020	weiss	650	280	100				
	3644001040021	weiss	750	280	100				
	3644001040022	weiss	850	280	100				
 Stützgriff mit Papierrollenhalter reversibel	3644001040160	weiss	650	280	100				
	3644001040161	weiss	750	280	100				
	3644001040162	weiss	850	280	100				
 Reserve Papierrollenhalter	3644001040000	weiss	115	150					
 Fernsender für WC Spülung	3644005090180	grau/weiss							
 Duschvorhang	3644001040190	weiss	850	640-850					



# SERIE 250 Duschvorhangsystem

## Duschstange mit Vorhang

		Passender Duschvorhang	Artikel R+F					
			<b>3644001040180</b> L = 1200 mm	<b>3644001040181</b> L = 1500 mm	<b>3644001040182</b> L = 1800 mm	<b>3644001040183</b> L = 2400 mm	<b>3644001040184</b> L = 3000 mm	<b>3644001040185</b> L = 3600 mm
Einbausituation als Nische		<b>3644001040200</b> A = 900 mm Vorhangringe 8 Stück	1x					
		<b>3644001040201</b> A = 1000 mm Vorhangringe 10 Stück		1x				
		<b>3644001040202</b> A = 1200 mm Vorhangringe 10 Stück		1x				
		<b>3644001040203</b> A = 1500 mm Vorhangringe 12 Stück			1x			
Einbausituation als Ecke		<b>3644001040170</b> A = 900 mm B = 900 mm Vorhangringe 16 Stück				1x		
		<b>3644001040171</b> A = 1000 mm B = 1000 mm Vorhangringe 16 Stück				1x		
		<b>3644001040172</b> A = 1200 mm B = 1200 mm Vorhangringe 20 Stück					1x	
		<b>3644001040173</b> A = 1500 mm B = 1500 mm Vorhangringe 24 Stück						1x
Einbausituation als "U-Form"		<b>3644001040210</b> A = 900 mm B = 900 mm Vorhangringe 8+16 Stück	1x			1x		
		<b>3644001040211</b> A = 1000 mm B = 1000 mm Vorhangringe 10+16 Stück		1x		1x		
		<b>3644001040212</b> A = 1200 mm B = 1200 mm Vorhangringe 10+20 Stück		1x			1x	
		<b>3644001040213</b> A = 1500 mm B = 1500 mm Anelli - Ringe - hooks - aillas 12 + 24			1x			1x

# SERIE 250 Duschvorhangsystem

## Duschstange mit Vorhang

Artikelbezeichnung	Farbe	Artikel R+F	Tassenmaß	
			mm A	B
	weiss	3644001040180	900	
		3644001040181	1000	
		3644001040181	1200	
		3644001040182	1500	
	weiss	3644001040183	900	900
		3644001040183	1000	1000
		3644001040184	1200	1200
		3644001040185	1500	1500
	weiss	3644001040180 + 3644001040183	900	900
		3644001040181 + 3644001040183	1000	1000
		3644001040181 + 3644001040184	1200	1200
		3644001040182 + 3644001040185	1500	1500
	weiss	3644001040200	900	
		3644001040201	1000	
		3644001040202	1200	
		3644001040203	1500	
	weiss	3644001040170	900	900
		3644001040171	1000	1000
		3644001040172	1200	1200
		3644001040173	1500	1500
	weiss	3644001040210	900	900
		3644001040211	1000	1000
		3644001040212	1200	1200
		3644001040213	1500	1500



# SERIE 100

## Ihre umfangreiche Modellpalette



# SERIE 100



## SERIE 100 - BAD-ACCESSOIRES

Zeitloses Design, robuste Materialien, komfortable Bedienung und problemlose Reinigung zeichnet die klassischen Bad-Accessoires der Serie 100, die in Zusammenarbeit mit dem renommierten Designstudio TALOCCI DESIGN entwickelt wurde, aus. Die Serie, die in weiß verfügbar ist und aus mehr als 20 verschiedenen Varianten besteht, ermöglicht durch ihren modularen Aufbau vielfältige Nutzungs- und Gestaltungsmöglichkeiten. Nicht sichtbare Fixierschrauben garantieren einen sicheren und antivandalen Schnappverschluss.

## MATERIALBESCHAFFENHEIT GRIFFSYSTEM



Made in Südtirol



<b>Profilrohre:</b>	Hochwertige epoxidharz Aluminium-Pulverbeschichtung, RAL 9010 PRO SENSE®, Ø 25 mm
<b>Verbindungsteile:</b>	Nylon
<b>Rosetten und Abdeckungen:</b>	UV-beständiger Kunststoff ABS
<b>Wandbefestigung:</b>	Nylon glasfaserverstärkt
<b>Glasbeschaffenheit:</b>	Sicherheitsglas

## BEFESTIGUNGSMATERIAL:

In der Verpackung liefern wir für die wichtigsten Wand-Typen das passende Befestigungsmaterial mit.

# SERIE 100 Bad-Accessoires

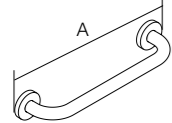
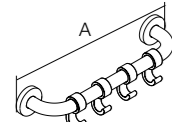
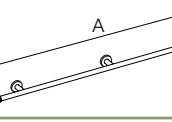
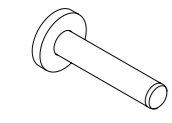
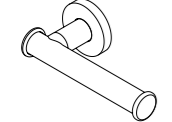
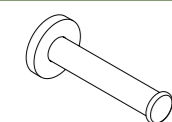
PRO SENSE® Hochwertige Pulverbeschichtung

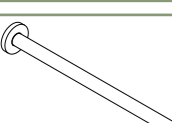
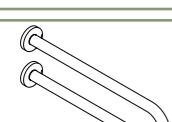
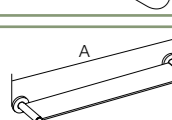
Artikelbezeichnung	Artikel	Farbe	Maße
		PRO SENSE®	mm A
 Handtuchhalter	3644004040172	weiss	400 x 90 x 60
	3644004040173	weiss	600 x 90 x 60
 Halter mit 4/6 Handtuchhaken	3644004040170	weiss	400 x 90 x 60 (4 pz./St./pc./un.)
	3644004040171	weiss	600 x 90 x 60 (6 pz./St./pc./un.)
 Handtuchhalter mit Rollenhalter	3644004040174	weiss	1230 x 90 x 60
 Türstopper	3644004040000	weiss	100 x 60
	3644004040001	weiss	140 x 60
 Papierrollenhalter 90°	3644004040010	weiss	175 x 90 x 60
 Papierrollenhalter / Reserverollenhalter	3644004040020	weiss	145 x 60
 Papierrollenhalter schwenkbar	3644004040030	weiss	135 x 90
 Handtuchhalter (Stange)	3644004040040	weiss	450 x 60
 Handtuchhalter doppelt	3644004040050	weiss	450 x 160 x 60
 Glasablage	3644004040060	weiss	600 x 135 x 60

# SERIE 100 Bad-Accessoires

PRO SENSE® Hochwertige Pulverbeschichtung

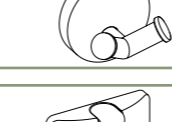
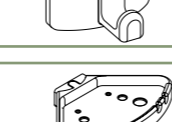
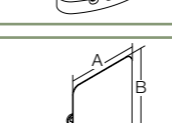
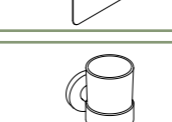
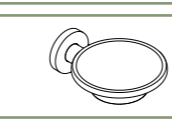
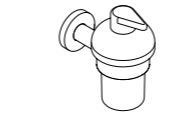
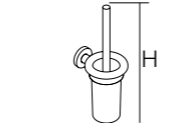
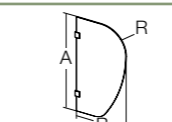
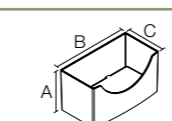
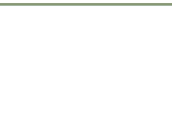
Artikelbezeichnung	Artikel	Farbe	Maße
		PRO SENSE®	mm A
 Handtuchhaken einfach	3644004040070	weiss	50 x 60
 Handtuchhaken doppelt	3644004040080	weiss	50 x 60
 Handtuchhaken	3644004040090	weiss	60 x 40 x 30
 Ablage	3644004040100	weiss	215 x 140
 Schwenkspiegel	3644004040110	weiss	500 (A) x 600 (B)
	3644004040111	weiss	600 (A) x 700 (B)
 Glashalter	3644004040120	weiss	100 x 110 x 70 x 60
 Seifenschale	3644004040130	weiss	60 x 130 x 110 x 60
 Seifenspender	3644004040140	weiss	150 x 110 x 70 x 60
 Bürstenhalter Glas	3644004040150	weiss	400 (H) x 135 x 100 x 60
 Urinal-Trennwand (8 mm satiniertes Glas)	3644004000160	chrom satiniert	750 (A) x 400 (B) - R 200
 Ablage freistehend	3644008090001	grau	107 205 110
	3644008040001	weiss	107 205 110

**DESIGN** FOR ALL



**DESIGN** FOR ALL

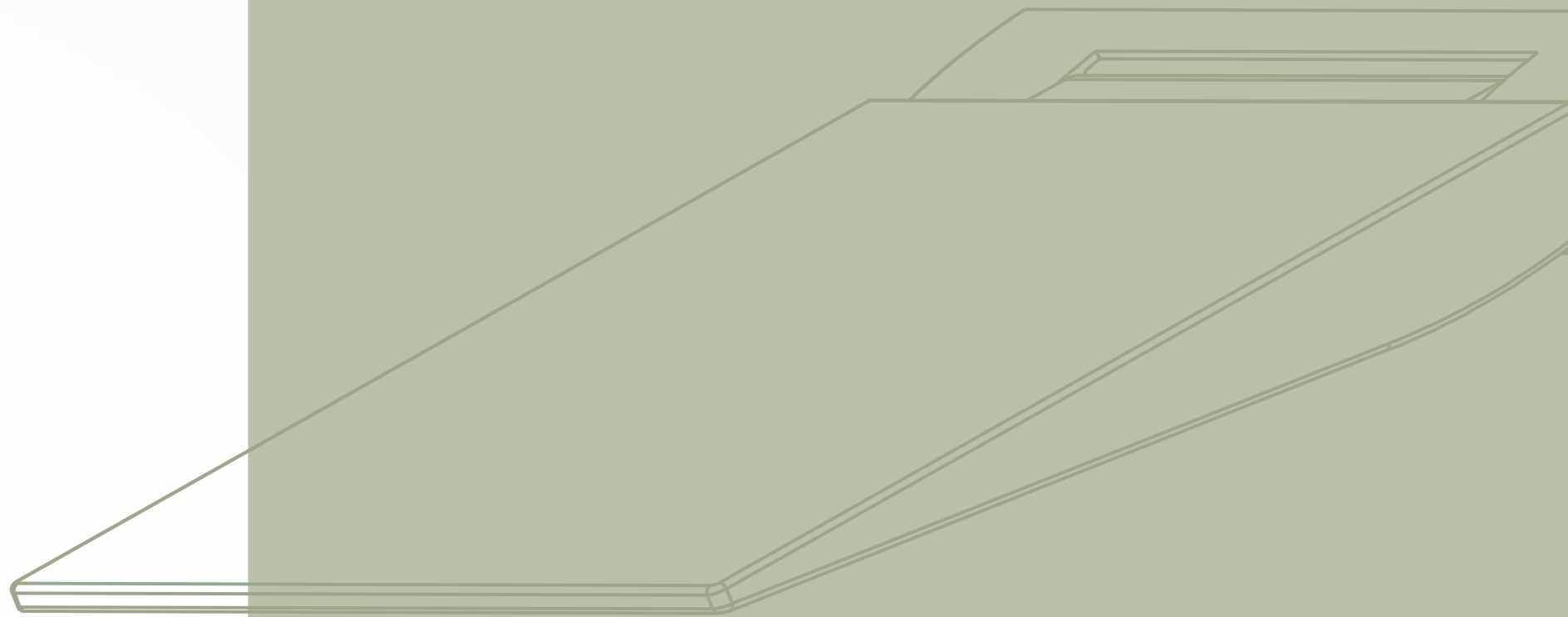



## SERVICE-NUMMER DEUTSCHLAND

**0180-3234151**

(Kosten pro Minute € 0,09)

Provex Industrie GmbH  
Industriezone Nord 10  
I-39031 Bruneck (BZ)  
Fon: +39 0474 57 15 11  
**Fon Verkauf:** +39 0474 57 15 34 - 37  
Fax: +39 0474 57 15 71  
info@provex.eu  
www.provex.eu

**REIF**

Unsere Produkte bekommen Sie  
hier. QR-Code scannen und unsere  
Standorte finden.

